

Alsvin

Manual del usuario

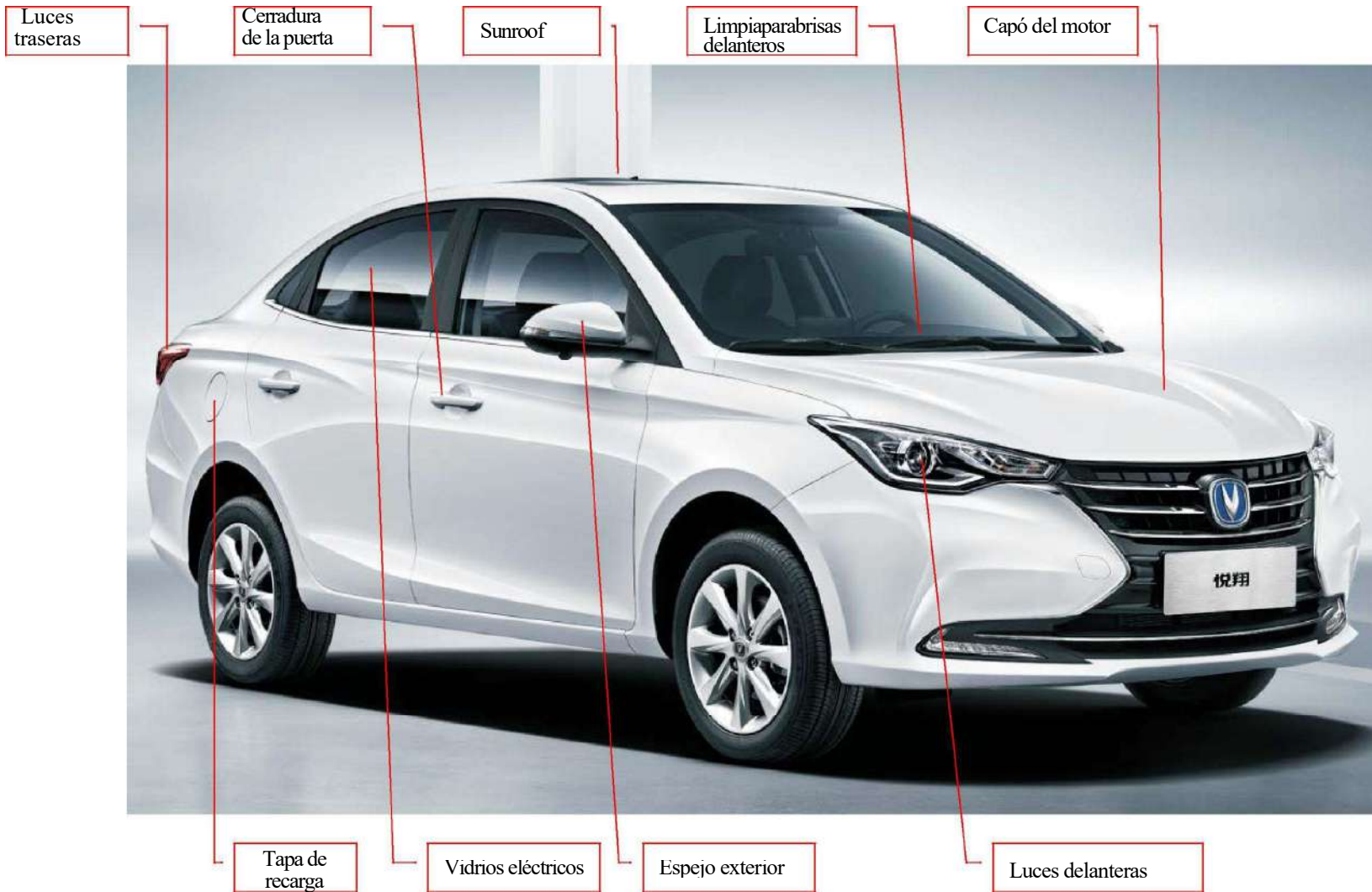

CHANGAN AUTO



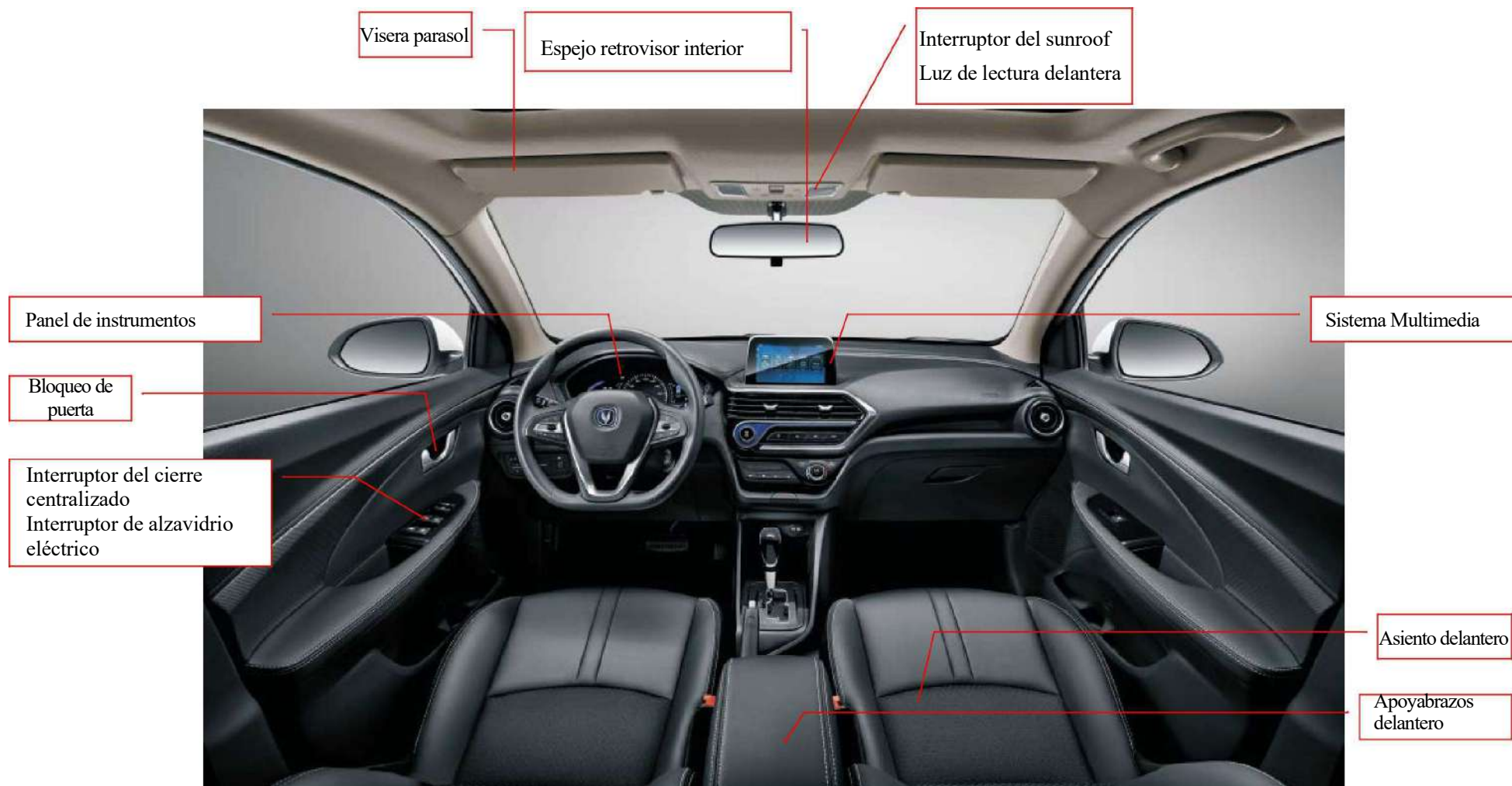





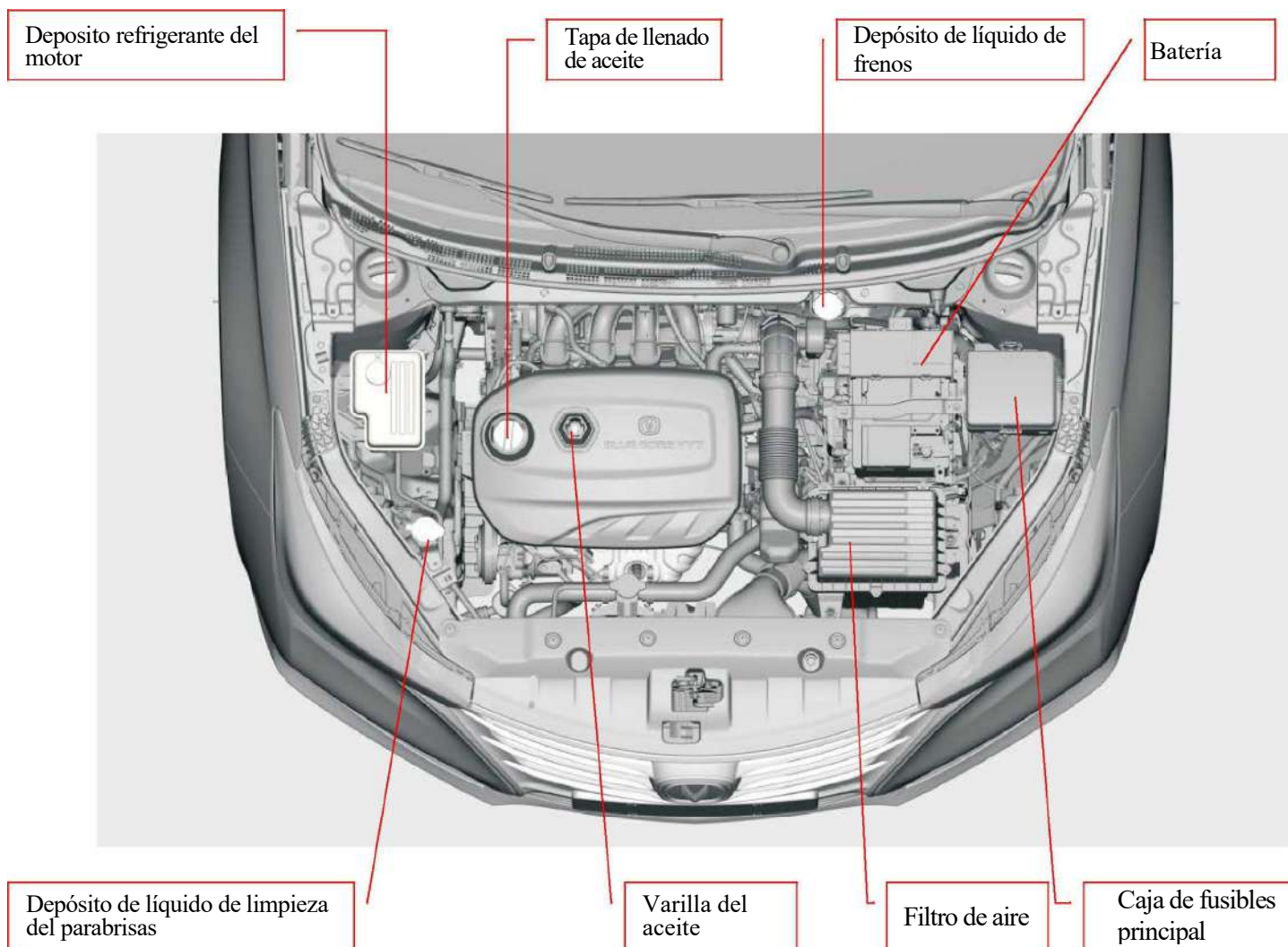

Prologo

El Manual de usuario se revisa antes de entregarse para imprimir. Sin embargo, debido al continuo desarrollo y mejoras del producto y/o del Manual de usuario para satisfacer las necesidades del cliente, nos reservamos el derecho de modificar el Manual de usuario según sea necesario, sin previo aviso. No compare la configuración y el rendimiento de su vehículo con el contenido de otros manuales y reclame una compensación basada en la diferencia entre estos dos. Si tiene alguna pregunta sobre el producto o el contenido del Manual de usuario, consulte a un distribuidor autorizado por Vehículos Changan. Este manual se hace basándose en la versión tope de línea, por lo que alguna configuración y accesorización, puede ser distinta a la de su vehículo. Además, los lubricantes nombrados en este manual pueden cambiar, debido a la localidad en que se vaya a ocupar su unida.

La Cía. de Vehículos Changan Ltda. se reserva el derecho de interpretar y posee los derechos de autor del Manual de usuario. Sin la autorización por escrito de la Compañía, ninguna parte del Manual de usuario deberá ser duplicada o almacenada en ningún texto, incluidas citas parciales o citas en otras publicaciones.



Cía. de Vehículos Changan Chongqing, Ltda.
Nov 2018

Todos los derechos reservados por Cía. de Vehículos Changan, Ltda. ©

Acerca del Manual de Usuario

Gracias por elegir el vehículo de pasajeros de la serie Changan ALSIVIN.

Por favor lea primero el Manual de usuario para conocer bien el vehículo. Con el Manual de usuario, puede controlar y mantener el vehículo correctamente y disfrutar al máximo de una conducción segura y divertida.

El Manual de usuario proporciona información relacionada con todos los modelos de la serie. Debido a una configuración diferente para diferentes modelos, la configuración real de su vehículo puede diferir de la establecida en el Manual debido a lo establecido por leyes locales. Si es así, póngase en contacto con un distribuidor local autorizado y consulte. Preste atención también a los elementos marcados con el signo "✘" que significa que esa configuración no está incluida en todos los modelos (incluso puede ser que este signo no este y su vehículo no tenga la función o accesorización).

Por favor, cumpla estrictamente con las leyes y regulaciones locales mientras usa y conduce el vehículo.

Además, entregue el Manual al nuevo propietario si se transfiere el vehículo. El Manual es una parte efectiva de todo el vehículo.

Por lo tanto, lea todo el contenido del Manual de usuario, especialmente la información en "Peligro", "Advertencia" y "Notas", para minimizar el riesgo de lesiones y muerte.

! Peligro

Desconocer el contenido en "Peligro" puede resultar en lesiones personales. Para evitar o reducir el riesgo de lesiones, lo que debe o no debe hacer se especifica aquí.

Advertencia

El vehículo o su equipo pueden dañarse si se ignoran los contenidos de "Advertencia". Para evitar o reducir el riesgo de daños al vehículo,

lo que debe o no debe hacer se especifica aquí.

Nota

Los artículos que deben cumplirse para la conveniencia de uso y mantenimiento se indican aquí.

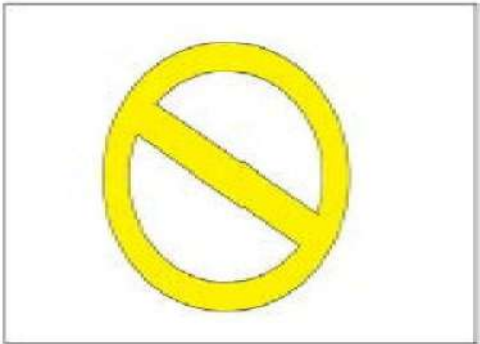

La marca de seguridad que se muestra en la imagen anterior se refiere a "Prohibido ...", "Prohibido hacer ..." o "La situación está prohibida" ...

Accesorios, Partes de Repuestos y Reacondicionamiento

No reacondicione el vehículo, ya que los reacondicionamientos pueden afectar la seguridad, la capacidad de control, el rendimiento y la vida útil del vehículo, y también pueden violar las leyes y regulaciones. Además, los daños y los problemas de rendimiento causados por el reacondicionamiento no están cubiertos por la "Garantía".

Para reemplazar cualquier parte del vehículo, use siempre piezas de repuesto y accesorios fabricados por los proveedores de la Compañía; de lo contrario, los problemas causados por el uso de piezas inadecuadas no estarán cubiertos por la "Garantía".

Instalación de Sistema de Comunicación Móvil

Instalar un sistema de comunicación móvil inalámbrico de dos vías en el vehículo afectará a los sistemas eléctricos, ABS, programa de estabilidad electrónica, control de asistencia en pendientes, SRS y sistema de pretensión del cinturón de seguridad. Por lo tanto, consulte a un concesionario autorizado por Vehículos Changan acerca de las precauciones y sugerencias antes de la instalación.

Sistema PEPS "※"

Los usuarios de cualquier dispositivo médico electrónico (como un marcapasos cardíaco) deben consultar al fabricante del dispositivo para obtener información sobre el uso de dicho dispositivo bajo ondas de radio, ya que las ondas de radio pueden tener efectos imprevisibles en este tipo de dispositivos médicos.

Consejos para Conducción en Carretera u Conducción Fuera de Pista

Como este es un vehículo utilitario que puede andar fuera de pista, la capacidad de control y la maniobrabilidad de este vehículo son diferentes de las de los vehículos de pasajeros normales, así como la distancia al suelo y el centro de gravedad son más grandes y más altos que los vehículos regulares. Las características distintivas de diseño de estos modelos de vehículos facilitan que se vuelquen más fácilmente que los vehículos de pasajeros normales. Por lo tanto, lea detenidamente las secciones "Precauciones para vehículos utilitarios" y "Precauciones para la conducción fuera de pista" por temor a accidentes y lesiones personales causadas por un vehículo fuera de control debido a un funcionamiento incorrecto.

Información de Símbolos

El significado de las letras en el Manual de usuario se escritas en la siguiente tabla:

Símbolo	Unidad Referida	Símbolo	Unidad Referida
L	Litro	km/h	Kilometro/hora
mL	Mililitro	kHz	Kilohertz
k	Kilometro	kPa	Kilopascal
m	Metro	r/min	Rotación/minuto
cm	Centímetro	W	Watt
mm	Milímetro	kW/r/min	Kilowatt/ rotación/minuto
min	Minuto	°C	Grado Celsius
s	Segundo	%	Porcentaje
kg	Kilogramo	N·m	Newton•metro
A	Amper	(°)	Grado
V	Voltio	(')	Minuto de arco

El Manual de usuario aplica para modelos ALSVIN de vehículos Changan que cumplen con los siguientes estándares respectivamente:

Modelo de vehículo	Estándares Empresariales
SC7144B5	Q/JD 4915
SC7144BH5	Q/JD 4916
SC7144BA5	Q/JD 4925
SC7144BAH5	Q/JD 4926
SC7152A5	Q/JD 4917
SC7152AH5	Q/JD 4918
SC7152AA5	Q/JD 4927
SC7152AAH5	Q/JD 4928

Contenido

Prólogo	6
I. Descripción del Vehículo	11
Especificación y Emisión de Combustible.....	12
Placa de Identificación y Número de Identificación del Vehículo (VIN)	12
Ventana Microondas.....	14
Modelo y Número de Fabrica del Motor.....	14
II. Sistema de Seguridad del Vehículo	15
Asiento	16
Cinturón de Seguridad	19
Seguridad para Niños.....	22
Airbag	29
III. Funcionamiento del Vehículo	38
Llave y Mando a Distancia	39
Bloqueo de Puertas	42
Alzavidrio Eléctrico.....	43
Espejo Retrovisor.....	45
Sunroof ✖.....	46
Puerta Trasera	49
Capó del Motor	50
Placa de Tapa de Recarga.....	52
Volante de Conducir.....	53
Panel de Instrumentos.....	55
Visualización de Información	60
Control de Luces.....	61
Limpiaparabrisas y Rociador	63
Sistema de Aire Acondicionado	64
Sistema Multimedia	71
Sistema de Asistencia de Estacionamiento con Radar ✖	80
Sistema de Monitoreo de Presión de Neumáticos (TPMS)✖.....	85
Control de Velocidad Crucero Fija.....	88
Botones en el Volante de Conducir	88
Sistema de Control de Emisiones de Escape	89
Otros Dispositivos	91
IV. Conducción del Vehículo	95
Precauciones Antes de Conducir	96
Encender y Apagar el Motor.....	96
Palanca de Cambios.....	99
Frenos	103
Sistema de Control de Tracción (TCS).....	104
Sistema de Control de Estabilidad Electrónico (ESC).....	105
Asistencia de Partida en Pendiente (HHC).....	106
Partida y Detención de Ralentí	106
Conducción Asistida	109
Volante de Conducir (EPS).....	109
Consejos de Conducción	110
V. Situaciones de Emergencia	114
Asistencia de Fallas	115
Herramientas del Vehículo.....	116
Partida con cables Puente	121
Remolcar el Vehículo.....	122
VI. Mantenimiento	126
Mantenimiento y Precauciones de la Mantenimiento	127
Lista de Revisión del Conductor.....	127
Mantenimiento	128
Mantenimiento.....	149
VII. Especificaciones y Parámetros	154
Tamaño del Vehículo	155
Motor	157
Desempeño del Vehículo	158
Rueda, Tamaño del Neumático y Presión de Aire en Frio	159
Alineación de Ruedas (sin carga)	159
Calidad del Vehículo.....	160
Aceite del Vehículo.....	161
Listado de Abreviaturas	162

I. Descripción del Vehículo

Especificación y Nivel de Emisiones del Combustible

La emisión de gases de escape de este modelo cumple con los requisitos de GB18352. 5-2013 (estándar de emisiones V de China), y el combustible para dichos modelos debe ser combustible de motor de #93 o superior, como se especifica en la Tabla 2 de GB17930-2016.

Solo el combustible de la designación especificada permite que su nuevo vehículo tenga el mejor rendimiento y minimiza la cantidad de gas de escape y el depósito de carbono en la bujía.

Advertencia

El uso de combustible no calificado causará daños en el sistema de suministro de aceite del motor o fugas de combustible, lo que resultará en un riesgo para la seguridad y en casos severos incluso grandes daños en el motor. También puede causar envenenamiento del catalizador o quemado de precalentamiento en el convertidor catalítico de tres vías, lo que conduce a la pérdida de la eficiencia de purificación externa del motor a combustible.

Detergente de Combustible

El detergente de combustible puede eliminar efectivamente la grasa, el depósito de carbón y otros sedimentos en el sistema de combustible del motor, reduciendo así las fallas del motor y mejorando la economía de combustible, la propiedad dinámica y la estabilidad de conducción del vehículo. Es especialmente adecuado para motores de inyección directa.

Se recomienda usar un detergente de combustible especial para los vehículos Changan para garantizar un buen rendimiento de los vehículos. Puede obtener detergente de combustible y su requisito de uso de los concesionarios autorizados por Vehículos Changan.

Advertencia

Se prohíbe el uso de detergentes de combustibles comunes disponibles en el mercado. El uso de un detergente de combustible inadecuado puede causar daños al motor que no están cubiertos por la "Garantía".

Vaya a un médico inmediatamente si toma cualquier detergente por accidente.

El disolvente del detergente de combustible es combustible. Está prohibido fumar y prender fuego mientras se usa el detergente de combustible.

El detergente de combustible debe almacenarse en un lugar donde un niño no pueda alcanzarlo y mantenerse alejado de la luz solar directa.

Placa de Identificación y Numero de Identificación del Vehículo (VIN)

Placa de Identificación

La placa de identificación se coloca debajo del seguro de bloqueo del marco de la puerta trasera derecha, indica información como el número de identificación del vehículo y la masa total máxima autorizada.

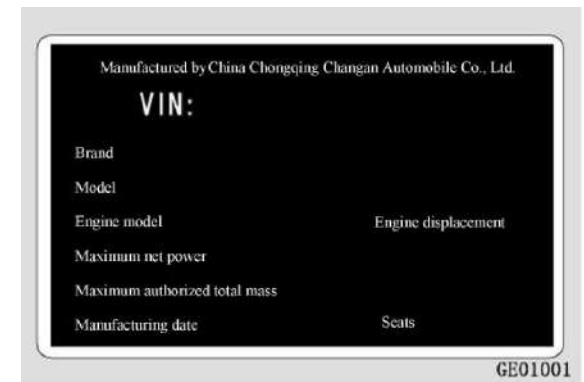

Número de Identificación del Vehículo

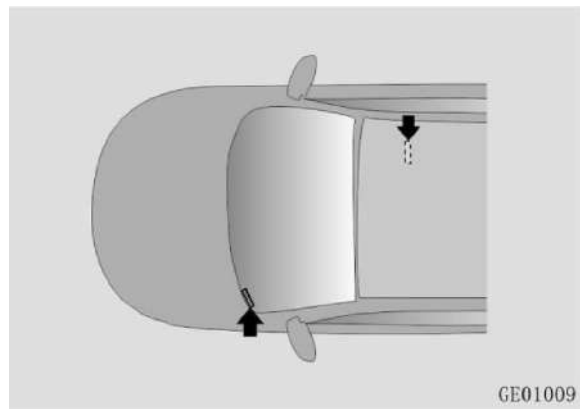

Posición de estampado del VIN:

La placa de identificación se encuentra debajo del seguro de bloqueo del marco de la puerta delantera derecha.

Como leer el número de identificación del vehículo desde el ECU:

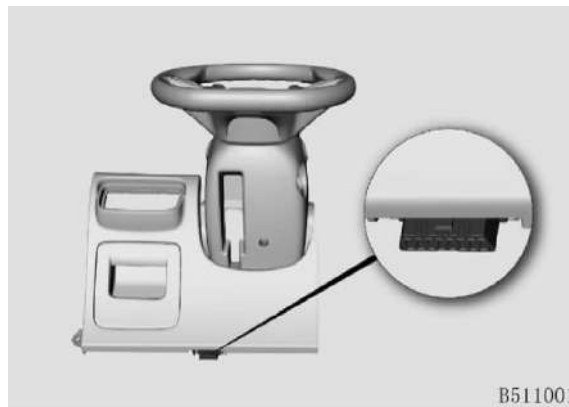

1. Conecte un escáner de diagnóstico general a la interfaz de diagnóstico OBD en la parte inferior izquierda de la consola;
2. Seleccione el modelo de vehículo actual en la interfaz del escáner de diagnóstico e ingrese al sistema de EMS del motor;
3. Elija la opción "Leer información de la versión" en la interfaz EMS para verificar el VIN.

La interfaz OBD es compatible con la mayoría de los escáneres de diagnóstico de

vehículos disponibles en el mercado. El escáner utilizado por el distribuidor autorizado por Vehículos Changan es Bosch KT700.

Nota
<ul style="list-style-type: none"> ● La interfaz de diagnóstico OBD de los vehículos Changan admite comunicación CAN o comunicación K-line. Por favor, intente primero un proceso de diagnóstico general que admita la comunicación CAN. Si no se comunica con EMS, pruebe con otra que admita la comunicación K-line; ● Si ambos escáneres no logran establecer comunicación con EMS o no leen el VIN, comuníquese con un distribuidor autorizado por Vehículos Changan.

Ventana Microondas

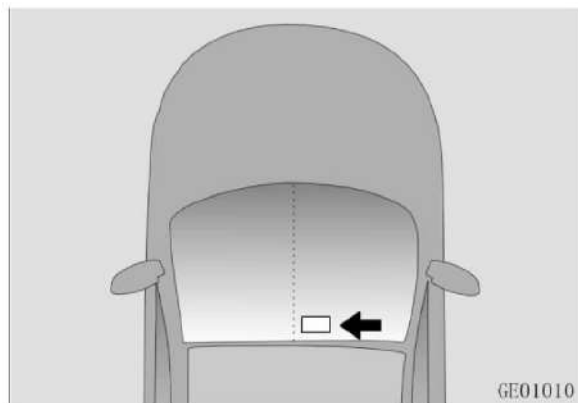

La ventana microondas está en la parte superior derecha del parabrisas delantero. No debe estar cubierta por los soportes del sensor de lluvia o el sensor de salida de carril.

Modelo y Número de Fabrica del Motor

Tanto el modelo como el número de fábrica del motor están estampados en el bloque de cilindros del motor.

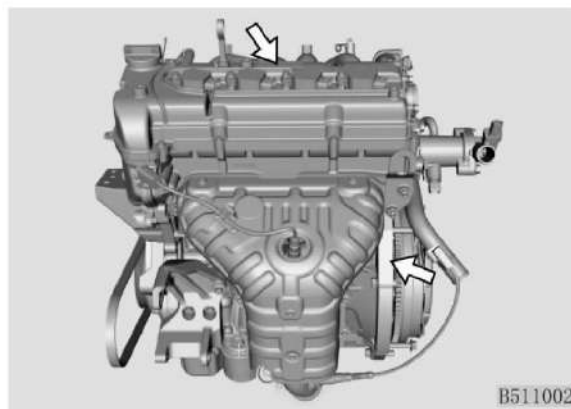

II. Sistema de Seguridad del Vehículo

Asiento

Posición del Asiento

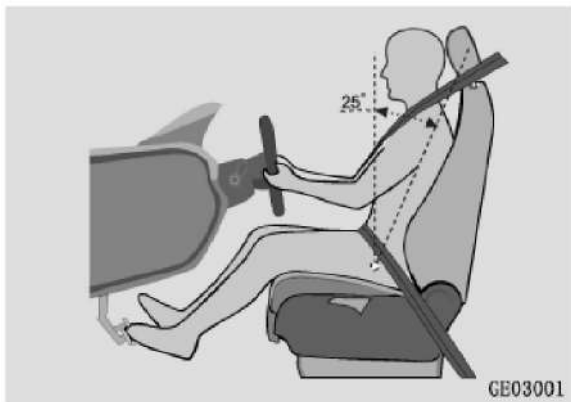

Posición preestablecida del asiento y ángulo del respaldo (para medir el grosor del cojín del asiento) de este modelo de vehículo:

- Capacidad de ajuste diseñada del asiento: el asiento puede deslizarse hacia adelante 10 mm desde la posición más posterior.
- Ángulo diseñado del respaldo: con un maniquí en el asiento, se refiere al ángulo entre la línea del tronco del maniquí y la dirección vertical, que está diseñada para ser de 25° para este modelo.

Postura de Sentado Correcta

La protección máxima se puede obtener en caso de colisión del vehículo solo cuando el asiento, el apoyacabeza, el cinturón de seguridad y el airbag se usan correctamente. Cuando el vehículo está en marcha, le sugerimos que:

- Ajuste la posición del asiento correctamente para asegurarse de que el asiento y el respaldo estén bloqueados en las posiciones correctas. Por favor, no incline el respaldo excesivamente.
- Ajuste la altura del apoyacabeza para que su centro quede alineado con la parte superior de la oreja. Tras el ajuste, asegúrese de que el apoyacabeza esté bloqueado en la posición deseada.
- El conductor debe mantener una distancia suficientemente segura del volante de conducir e inclinar el volante de conducir hacia abajo lo más posible para mantener el airbag mirando directamente hacia el pecho del conductor.
- Acomódese en una postura correcta para sentarse derecho lo más posible con la espalda apoyada contra el respaldo.

- El cinturón de seguridad debe estar correctamente abrochado (consulte la sección "Desgaste del cinturón de seguridad").

Peligro

- No conduzca el vehículo antes de que los pasajeros se sienten correctamente.
- Los pasajeros no pueden sentarse en el respaldo de un asiento plegado, en el portamaletas o en la carga.
- No se permite a los pasajeros pararse o moverse entre los asientos mientras el vehículo está en marcha por temor a lesiones o muerte causada por el frenado de emergencia o la colisión del vehículo.
- No coloque nada pesado ni afilado (como agujas o clavos) en el asiento.
- Para el asiento equipado con un airbag lateral, no reacondicione ni reemplace el airbag o su cubierta; de lo contrario, la activación normal del airbag lateral puede verse afectada o puede desplegarse accidentalmente, provocando lesiones.
- En caso de frenado de emergencia o colisión del vehículo, se pueden causar lesiones a los pasajeros con una postura de sentado inadecuada o con el cinturón de seguridad desabrochado.

⚠ Peligro

- No coloque las manos debajo del asiento o cerca de ninguna parte móvil cuando ajuste el asiento por temor a que lo pellizque o lesione.
- Se prohíbe la inclinación excesiva del respaldo. Si el conductor o el pasajero se apoyan en el asiento inclinado, el cinturón puede aplicar presión directamente sobre el abdomen, o el cinturón del hombro entrará en contacto con el cuello, causando lesiones graves en caso de colisión del vehículo.
- Se generará una gran energía en el momento del despliegue del airbag. El uso incorrecto del cinturón de seguridad o la postura incorrecta para sentarse pueden causar lesiones en la cabeza, el cuello y otras partes vulnerables del cuerpo de los ocupantes en el vehículo,

y tal lesión puede ser mortal, especialmente para los niños.

⚠ Peligro

- Está prohibido ajustar el asiento cuando el vehículo está en marcha, ya que puede causar que el vehículo pierda el control o lesiones personales debido a un movimiento accidental del asiento.
- No coloque ningún artículo debajo del asiento, ya que puede dificultar el ajuste del asiento, o afectar el mecanismo de bloqueo del asiento, o empujar la palanca de ajuste de posición del asiento accidentalmente, causando un movimiento repentino del asiento y la pérdida de control del vehículo.

Advertencia

No se recomienda agregar ninguna almohadilla en la superficie del asiento. El tamaño, la forma o la disposición inadecuados de la almohadilla agregada en la superficie del asiento pueden causar un mal funcionamiento del SBR (recordatorio del cinturón de seguridad) del asiento delantero.

Ajuste del Asiento Delantero (Asiento de Ajuste Manual) ✖



1. Palanca de Ajuste de Posición del Asiento

Sostenga la parte media de la palanca de ajuste (Ítem 1), y tirela hacia arriba, luego, apoye ligeramente el asiento y deslícelo a la posición deseada. Suelte la palanca de ajuste.

2. Palanca de Ajuste de Altura del Asiento ✖

Tirar hacia arriba o empujar hacia abajo la palanca de ajuste (Ítem 2) (solo para el asiento del conductor).

3. Palanca de Ajuste del Ángulo del Respaldo

Tire hacia arriba de la palanca de ajuste del ángulo del respaldo (Ítem 3), e inclínese ligeramente contra el respaldo hacia atrás para ajustarla al ángulo deseado, y luego suelte la palanca.

Ajuste del Apoyacabeza

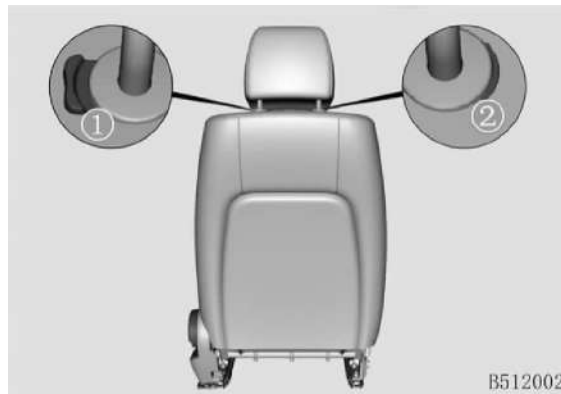

Elevar: Levantar hacia arriba.

Bajar: Presione el botón de liberación de bloqueo mientras empuja hacia abajo el apoyacabeza.

Retirar: Presione el botón de liberación de bloqueo mientras levanta el apoyacabeza hacia arriba para retirarlo.

⚠ Peligro

- Nunca ajuste el apoyacabeza cuando el vehículo esté en marcha.
- El efecto de protección del apoyacabeza será mejor cuando esté cerca de la cabeza. Por lo tanto, no coloque un cojín en el respaldo.
- No conduzca el vehículo sin apoyacabeza.
- Cuando no haya un pasajero en el asiento trasero, ajuste el apoyacabeza del asiento en la posición más baja para evitar obstaculizar la visión del área trasera.
- Para instalar un sistema de retención infantil orientado hacia adelante en el asiento de la segunda fila, levante o retire el apoyacabeza si interfiere con el funcionamiento normal del sistema.

Cinturón de Seguridad

Se producirá una gran fuerza de inercia en caso de colisión del vehículo o frenado de emergencia. Los cinturones de seguridad son los dispositivos de protección de seguridad más básicos y efectivos.

Los cinturones de seguridad pueden sujetar al conductor y los pasajeros a los asientos y proteger eficazmente al conductor y los pasajeros para que no impacten los componentes internos del vehículo. También absorbe una gran cantidad de energía cinética, reduciendo las lesiones al conductor y los pasajeros.

El uso correcto de los cinturones de seguridad es una condición previa importante para que los airbags ejerzan efectos protectores.

El uso incorrecto de los cinturones de seguridad o sentarse en una postura incorrecta puede causar lesiones en la cabeza, el cuello y otras partes vulnerables del cuerpo de los ocupantes debido a la gran energía producida en el momento del despliegue del airbag.

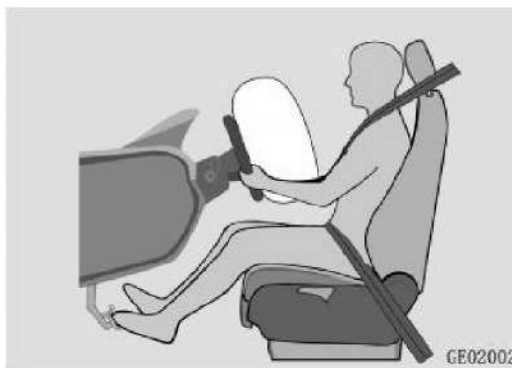

Para maximizar la protección del cinturón de seguridad, antes de conducir, le sugerimos:

- Usar el cinturón de seguridad correctamente;
- Ajustar el asiento, y sentarse en una postura correcta.

▲ Peligro

Revise las partes del cinturón de seguridad con regularidad, y reemplace cualquier cinturón de seguridad dañado o defectuoso.

Un cinturón de seguridad es solo para el uso de un pasajero.

Después de accidentes, reemplace los cinturones de seguridad usados y deformados.

Está prohibido volver a colocar o quitar el cinturón de seguridad de cualquier forma sin autorización. Si es necesario repararlo o

reemplazarlo, comuníquese con un distribuidor autorizado por Vehículos Changan.

Nota

No pellizque ni retuerza el cinturón de seguridad mientras lo usa;

No permita que el cinturón de seguridad entre en contacto con nada afilado o vulnerable mientras lo usa;

La función del cinturón de seguridad puede verse obstaculizada por un atuendo excesivamente suelto (como un abrigo de hombres);

El cinturón de seguridad debe estar limpio, ya que el cinturón sucio obstaculizará la función del dispositivo de retracción automático;

La hebilla no debe estar bloqueada por papel u objetos similares; de lo contrario, el cierre y la hebilla no se pueden enganchar entre sí.

Recordatorio del Cinturón de Seguridad

La luz indicadora del cinturón de seguridad en el panel de instrumentos recuerda al conductor y al pasajero delantero que deben usar los cinturones de seguridad;

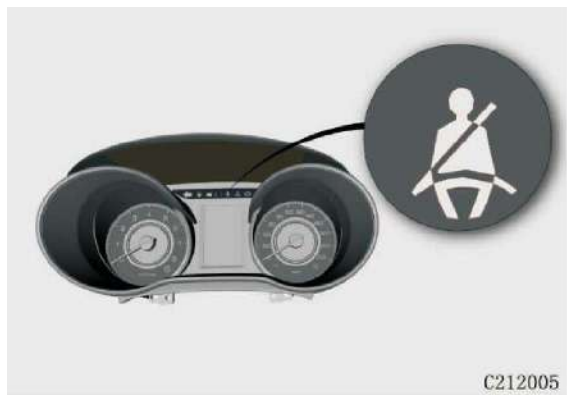

Cuando el vehículo está en marcha, la luz indicadora del cinturón de seguridad permanece encendida y emite un tono de advertencia si el conductor o el pasajero delantero no usan los cinturones de seguridad. Ya sea que el conductor o el pasajero delantero todavía no se abrochan el cinturón de seguridad, el tono de advertencia se apagará unos 5 minutos más tarde.

El indicador del cinturón de seguridad en el panel del aire acondicionado recuerda usar el cinturón de seguridad.

Nota

Si el recordatorio del cinturón de seguridad no funciona bajo la lógica mencionada anteriormente, indica una falla del dispositivo. Póngase en contacto con un distribuidor autorizado por Vehículos Changan.

Advertencia del Cinturón de Seguridad

El cinturón de seguridad de tres puntos se debe usar lo más bajo posible en la entrepierna, no en la cintura;

El cinturón del hombro debe atravesar el cuerpo y delante del pecho del ocupante, no debajo del brazo.

Uso

1. Tire del pestillo para sacar el cinturón de seguridad suavemente;
2. Coloque el cinturón del hombro sobre el hombro y el cinturón de la cintura a través de la entrepierna;
3. Inserte el pestillo en la hebilla del cinturón de seguridad hasta que haya un

"clic", lo que indica que el cinturón de seguridad está correctamente asegurado.

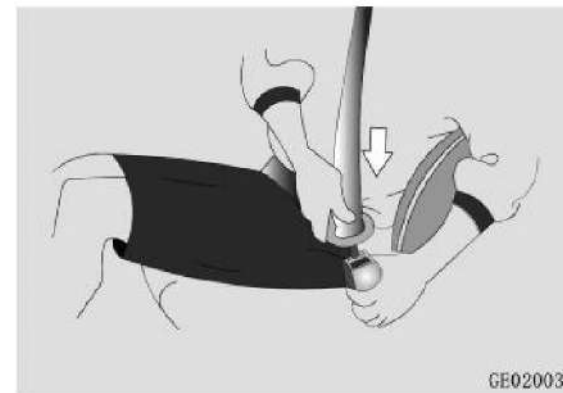

Desbloqueo

Presionar el botón rojo en la hebilla.

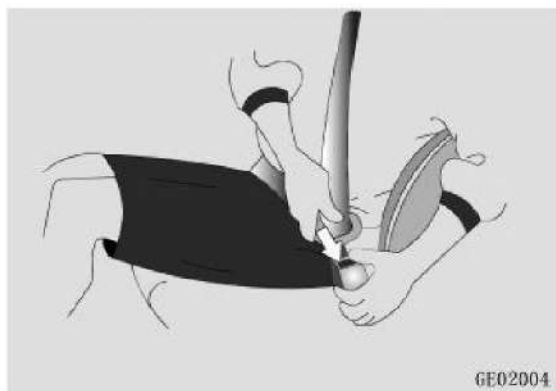

Uso por un Niño

Los cinturones de seguridad de este modelo están diseñados para adultos. Se recomienda utilizar un sistema de retención infantil que cumpla con las normas nacionales de seguridad para niños menores de 12 años (consulte la sección "Seguridad infantil").

Si el niño es demasiado grande para usar el sistema de retención infantil, siempre deberá sentarse en el asiento trasero y usar el cinturón de seguridad.

Uso por una Mujer Embarazada

Poner el cinturón de la cintura a través de la entrepierna en una manera cómoda.

Poner el cinturón del hombro a través del pecho y luego al costado del vientre.

 Peligro
<p>Use el cinturón de seguridad correctamente para garantizar la seguridad de la mujer embarazada y su bebé.</p> <p>Consulte a un médico sobre precauciones antes de usar el cinturón de seguridad.</p>

Uso por una Persona Lesionada

Por favor siga los consejos del médico y use el cinturón de seguridad de manera adecuada según la situación real.

Cinturón de Seguridad para Asiento Delantero

Ajuste del Punto de Fijación Superior

El cinturón de seguridad delantero es un cinturón de seguridad de 3 puntos, y los bloqueos correspondientes están ubicados dentro del asiento del conductor y el cojín del asiento del pasajero.

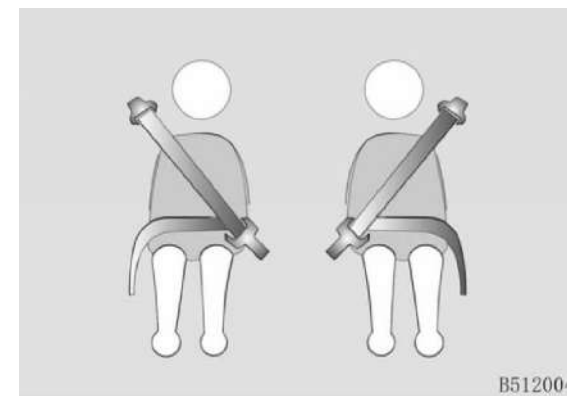

Cinturón de Seguridad de Asientos Traseros

El cinturón de seguridad trasero es un cinturón de seguridad de tres puntos, y la hebilla del cinturón de seguridad se coloca en el cojín del asiento cerca del respaldo. Los cinturones de los asientos traseros de algunos modelos también tienen una función de limitación de fuerza y un dispositivo de pretensión. Para más detalles, consulte "Cinturón de seguridad delantero".

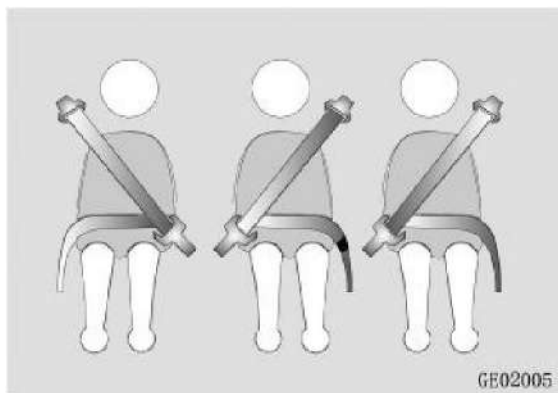

Seguridad para Niños

Asiento de Niño Correcto

Los niños menores de 12 o 150 cm deben sentarse en los asientos traseros con sistema de retención infantil. Si un niño es demasiado grande para el sistema de retención infantil, deberá usar el cinturón de seguridad como protección.

No deje a un niño solo en el vehículo porque puede:

- Abrir una puerta, poniendo en peligro a otras personas u otros usuarios de la carretera;
- Bajar del vehículo, interferir con el tráfico o lastimarse a sí mismo;
- Operar el vehículo, causando riesgo de accidentes y lesiones.

Además, un vehículo hermético se calentará mucho y puede causar lesiones graves o incluso la muerte al niño si él/ella se baja del vehículo. El niño puede sufrir otro tipo de lesiones debido a que otras personas ingresen al vehículo



⚠ Peligro

No deje a un niño solo en el vehículo, ni siquiera por un tiempo muy corto.

Está prohibido abrazar o sostener a un bebé en las piernas cuando el vehículo está en marcha.

Está prohibido que un pasajero comparta un cinturón de seguridad con un bebé, o que dos o más niños compartan un cinturón de seguridad.

Revise el cinturón de seguridad de vez en cuando, ya que el cinturón puede desviarse de la posición correcta cuando el niño se mueve.

Sistema de Retención Infantil

Le recomendamos encarecidamente que utilice un sistema de retención infantil que cumpla con las normas de seguridad nacionales.

Para seleccionar y comprar un sistema de retención infantil adecuado, se debe tener en cuenta la altura, edad y peso del niño.

Instale y use el sistema de retención infantil estrictamente de acuerdo con las instrucciones del fabricante.

Se pueden causar lesiones graves o incluso la muerte al niño si el sistema de retención infantil se instala y utiliza incorrectamente.

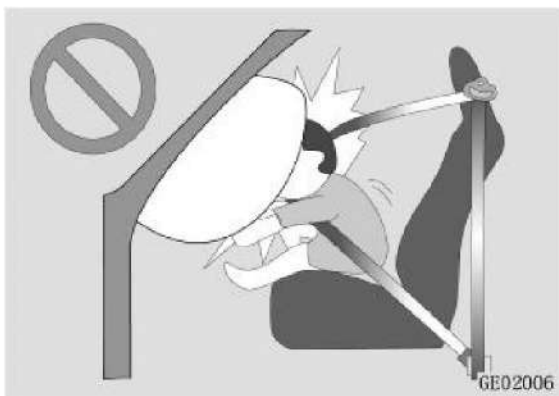

No utilice un dispositivo de retención infantil de ninguna forma, en el asiento que está protegido por un airbag delantero (en

estado de activación). Solo instale en asientos segunda fila.



⚠ Peligro

El sistema de retención infantil solo se puede instalar en el asiento exterior de la segunda fila, no en el asiento del pasajero delantero o en la tercera fila ✖.

El respaldo del asiento en la segunda fila debe estar bloqueado antes de la instalación del sistema de retención infantil.

Después de instalar el sistema de retención infantil, agite el sistema hacia adelante y hacia atrás, hacia la izquierda y hacia la derecha para verificar si está bien sujetado. El desplazamiento del sistema de retención infantil no debe superar los 25 mm.

Antes de cada uso, asegúrese de que el sistema de retención infantil esté bien fijo.

En cuanto a un sistema de retención infantil fijado con un cinturón de seguridad de tres puntos, asegúrese de que el cinturón de seguridad pase a través del sistema sin retorcerse y que esté enchufado en la hebilla.

⚠ Peligro

Está prohibido agregar cojines u otros artículos debajo o detrás del sistema de retención infantil.

Si el sistema de retención infantil está expuesto directamente a la luz solar, la temperatura del cinturón de seguridad y del sistema de retención infantil puede elevarse, causando quemaduras al niño. Revise la temperatura de la cubierta del asiento y la hebilla antes de usar.

Cuando ya no se utilice el dispositivo de retención infantil, utilice los puntos de fijación o el cinturón de seguridad para fijarlo de manera segura, o retírelo del vehículo.

Si el sistema de seguridad u otros dispositivos de fijación se dañan en un accidente o se sobrecargan, comuníquese con un distribuidor autorizado por Vehículos Changan para su inspección o reemplazo

⚠ Peligro

Se debe usar un asiento para niños adecuado para la figura y el peso del niño.

El dispositivo de fijación ISOFIX del asiento solo se utiliza para el asiento infantil ISOFIX.

No conecte ningún cinturón de seguridad, asiento infantil que no sea ISOFIX ni ningún otro artículo al dispositivo de fijación ISOFIX.

La posición de fijación y el método de fijación del asiento para niños deben elegirse de acuerdo con el contenido especificado en la Tabla A.1 y A.2.

Posición de la Etiqueta ISOFIX

ISOFIX es un dispositivo de fijación estándar utilizado para instalar el sistema de retención infantil en el asiento de la segunda fila.

Los puntos de fijación para el sistema de retención infantil que cumplen con las especificaciones ISOFIX ya se han instalado en el respaldo del asiento en la segunda fila.

La etiqueta ISOFIX puede ayudarlo a encontrar rápidamente los puntos de fijación del sistema de retención infantil.

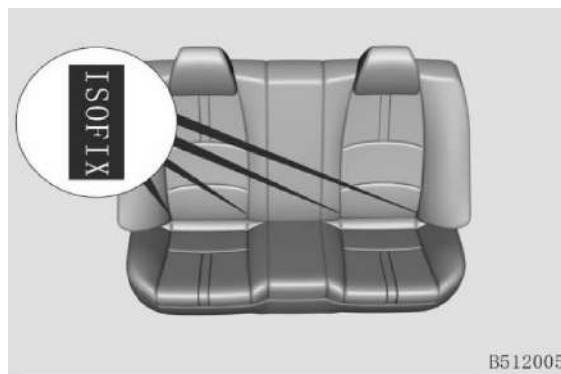

Posición de Punto de Fijación

Posición de Fijación Superior ISOFIX

El punto de fijación superior está ubicado en el cuerpo del respaldo del asiento tarsero.



Posición de Fijación Inferior ISOFIX

Los puntos de fijación inferiores están ubicados en la unión entre el cojín y el respaldo del asiento en la segunda fila, y se fijan en el marco del asiento.

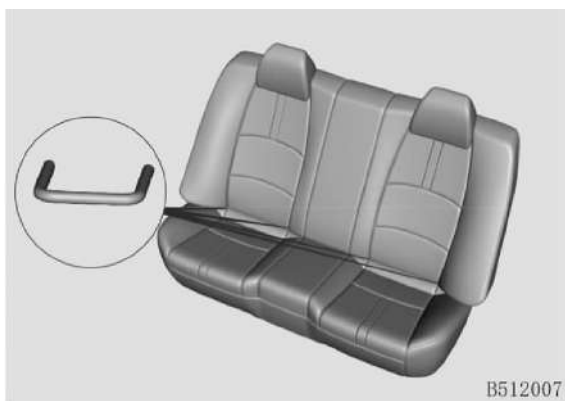

Peligro

Está prohibido fijar más de un sistema de retención infantil en un solo punto de fijación, ya que la carga agregada incorrectamente puede causar la fractura del punto de fijación,

lo que puede ocasionar lesiones graves o incluso la muerte del niño.

Advertencia

El sistema de retención infantil debe estar completamente fijo en el asiento del vehículo, y puede ser necesario levantar o retirar el apoyacabeza.

Cuando el sistema de retención infantil se fije en el punto de fijación superior con una correa, la correa deberá pasar entre los dos tubos del apoyacabeza.

Antes de instalar el sistema de retención infantil, revise si hay alguna barrera en el área del punto de fijación ISOFIX.

Los puntos de fijación ISOFIX están diseñados solo para soportar la carga generada por un sistema de retención infantil correcto y adecuado. Está prohibido usarlos para fijar los cinturones de seguridad, cordones u otros objetos o dispositivos conectados al vehículo

Aplicabilidad del Sistema de Retención Infantil

Tabla A.1 Aplicabilidad del Sistema de Retención Infantil a Diferentes Posiciones de Sentado

Grupo de Peso	Posición de Sentado (u otras posiciones)		
	Pasajero del asiento delantero	Lado exterior en fila de atrás	Asiento del medio en fila de atrás
Grupo 0 (menos de 10 kg)	X	U/L	X
Grupo 0+ (menos de 13 kg)	X	U/L	X
Grupo I (9 kg a 18 kg)	X	U/L	X
Grupo II (15 kg a 25 kg)	X	U/L	X
Grupo III (22 kg a 36 kg)	X	U/L	X

Significado de las letras en la tabla:

U: Aplica al sistema general de retención de niños aprobado para el grupo de peso;

OUF: Aplica al sistema general de retención infantil orientado hacia adelante aprobado para el grupo de peso;

L: Aplica al sistema especial de retención infantil en la lista. Dichos sistemas de restricción pueden ser especiales, restringidos o semi-generales;

B: Aplica al sistema integrado de retención de niños aprobado para el grupo de peso;

X: El asiento no aplica al sistema de retención infantil para el grupo de peso.

Tabla A.2 Adaptabilidad del Sistema de Retención Infantil ISOFIX en Diferentes Posiciones ISOFIX

Grupo de Puso	Categoría de tamaño	Módulo de fijación	Posición ISOFIX en vehículo		
			Pasajero en asiento delantero	Lado exterior en fila de atrás	Asiento del medio en fila de atrás
Cama portátil	F	ISO/L1	X	IL	X
	G	ISO/L2	X	IL	X
		(1)	X	X	X
Grupo 0 (menos de 10 kg)	E	ISO/R1	X	IL	X
		(1)	X	X	X
Grupo 0+ (menos de 13 kg)	E	ISO/R1	X	IL	X
	D	ISO/R2	X	IL	X
	C	ISO/R3	X	IL	X
		(1)	X	X	X
Grupo I (9 kg a 18 kg)	D	ISO/R2	X	IL	X
	C	ISO/R3	X	IL	X
	B	ISO/F2	X	X	X
	B1	ISO/F2X	X	X	X
	A	ISO/F3	X	X	X
		(1)	X	X	X
Grupo II (15 kg a 25 kg)		(1)	X	X	X
Grupo III (22 kg a 36 kg)		(1)	X	X	X

(1) En cuanto al sistema de retención infantil no marcado (A~G) según la categoría de tamaño ISO/XX, el fabricante del vehículo deberá, basándose en el grupo de peso aplicable, especificar el sistema especial de retención infantil ISOFIX recomendado para cada posición de sentado.

Significado de las letras en la tabla de arriba:

UITA: Aplica al sistema de retención infantil ISOFIX general orientado hacia adelante aprobado para el grupo de peso;

IL: Aplica al sistema especial de retención infantil ISOFIX en la lista. Dichos sistemas de retención pueden ser especiales, restringidos o semi-generales;

X: La posición ISOFIX no se aplica al sistema de retención infantil ISOFIX del grupo de peso y/o la categoría de tamaño.

Bloqueo de Seguridad Infantil

El bloqueo de seguridad para niños en las puertas laterales traseras puede bloquear las puertas laterales traseras por separado.

Cuando se aplica el bloqueo, las puertas laterales traseras no se pueden abrir desde el interior, y solo se pueden abrir desde el exterior.



Activación: gire el bloqueo de seguridad para niños en la puerta lateral trasera a la posición de bloqueo.

Tras la activación, asegúrese de que el bloqueo de seguridad para niños funcione correctamente.

Desactivación: gire el bloqueo de seguridad para niños en la puerta lateral trasera para desbloquear la posición.

Peligro

El bloqueo de seguridad para niños se debe activar si hay un niño en el vehículo. De lo contrario, el niño puede abrir la puerta y causar lesiones a sí mismo o a otras personas.

Airbag

El airbag es una parte del sistema de retención suplementario (SRS).

El SRS es solo una protección complementaria para el sistema de cinturón de seguridad y no puede reemplazar el cinturón de seguridad. Siempre use y abroche el cinturón de seguridad cuando el vehículo esté en marcha, y ajuste la posición del asiento y siéntese en la postura correcta (consulte la sección "Asiento").

El airbag se despliega y forma un amortiguador entre el ocupante y la moldura interior en caso de colisión severa del vehículo, para reducir las lesiones al ocupante.

Peligro

El airbag está especialmente configurado para este modelo de vehículo. No puede ser reemplazado por otros productos; de lo contrario, se producirá una falla del sistema.

Después del despliegue del airbag o después de 10 años de operación del vehículo, el SRS debe reemplazarse para garantizar el funcionamiento normal del sistema.

Está prohibido eliminar, reacondicionar o dañar el SRS y los componentes relevantes, ya que tal acción puede causar una falla del sistema o un mal funcionamiento del SRS, y no se logrará la protección esperada para el ocupante. ¡También es posible provocar un funcionamiento incorrecto o un despliegue accidental en caso de accidente, causando graves lesiones!

Para cualquier falla del SRS, comuníquese con un distribuidor autorizado por Vehículos Changan para una revisión. ¡No inspeccione ni repare el sistema usted mismo por temor a lesiones accidentales!

Peligro

El ícono de airbag se establece en cada lugar donde se instala el airbag. Por favor, no adjunte ni coloque ningún objeto en dicha área.

No está permitido que haya ninguna persona, mascota u otro artículo entre el ocupante y airbag.

No fume mientras conduce (por el riesgo de quemarse en caso de despliegue del airbag).

Los niños menores de 12 años deben sentarse en los asientos de la segunda fila, con sistemas de retención infantil

Operación del SRS

El SRS solo funciona cuando la energía del vehículo está en ON (el airbag se despliega si es necesario).

La luz indicadora del SRS debe estar en estado normal (consulte la sección "Conjunto de instrumentos").

No existe conexión positiva entre el despliegue del airbag y la extensión del daño en la carrocería del vehículo, y la colisión del vehículo no es la condición previa para el despliegue del airbag. En otras palabras, el airbag puede no necesariamente desplegarse bajo cualquier condición de colisión y se despliega según una serie de factores que incluyen, entre otros, la velocidad del vehículo en la colisión, el ángulo de colisión y la desaceleración total generada durante la colisión del vehículo.

Si el vehículo colisiona con objetos deformables o móviles (como una barrera de protección o un árbol) que pueden absorber la fuerza de impacto, la velocidad de despliegue del airbag es mayor que cuando el vehículo colisiona con un objeto sólido y no deformable.

Si el conductor frena de emergencia en el momento de la colisión, la resistencia al

impacto en el momento de la colisión puede ser menor que la fuerza de activación estándar del airbag, por lo que el airbag no se desplegará.

En caso de continuas colisiones del vehículo, el airbag solo se desplegará cuando se cumplan las condiciones de despliegue. Si el vehículo sufre continuas colisiones, el airbag puede no desplegarse cuando la resistencia al impacto es relativamente pequeña en una colisión leve (1), mientras que, en una siguiente colisión grave, el airbag puede funcionar cuando la resistencia al impacto alcanza el estándar de despliegue del airbag (2).

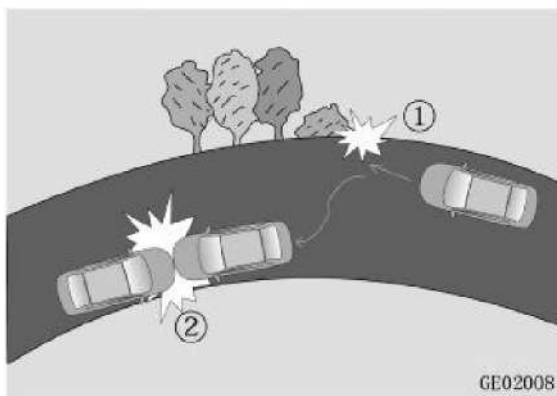

Peligro

Por favor, asegúrese de que el SRS funciona correctamente. Si la luz indicadora falla, envíe el vehículo a un concesionario autorizado por Vehículos Changan para su reparación de inmediato; de lo contrario, el airbag podría no desplegarse en caso de colisión del vehículo, lo que podría provocar accidentes o daños.

Comuníquese de inmediato con un concesionario autorizado por Vehículos Changan para que inspeccione el controlador del airbag en caso de que el vehículo haya circulado por agua o el compartimiento de pasajeros esté empapado en agua, para evitar el mal funcionamiento del airbag, lo que puede ocasionar accidentes y lesiones personales debido a un despliegue accidental o falla en el despliegue del airbag.

Proceso de Funcionamiento del SRS

1. En caso de colisión del vehículo, el sensor detecta que la resistencia al impacto excede en cierta medida, y envía una señal al controlador del airbag que determina si se despliega o no;

2. Después de recibir la señal de despliegue del controlador, el airbag se expande y despliega, formando un amortiguador entre el ocupante y las piezas interiores;

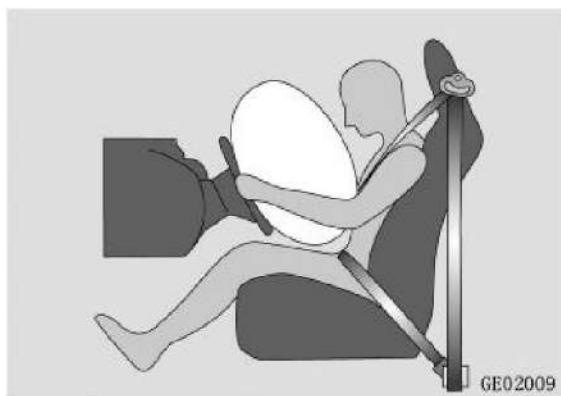

3. El airbag absorbe la resistencia al impacto, y el cinturón de seguridad protege la cabeza y la parte superior del cuerpo del ocupante, a fin de reducir las lesiones del ocupante

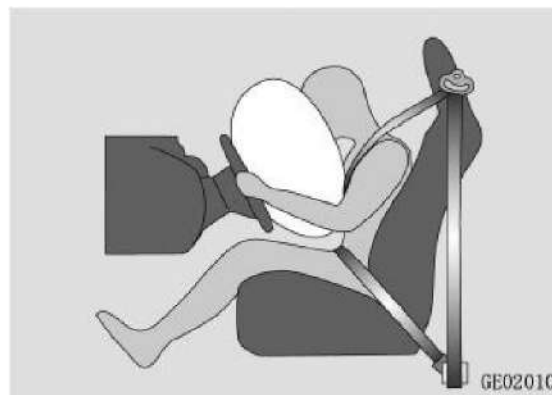

4. El airbag se desinfla rápidamente para aliviar el impacto del ocupante.

Peligro

El airbag hará un ruido relativamente fuerte y libera humo cuando se despliega. Esto sucede cuando el generador de gas detona, y es normal.

Aunque el humo no es tóxico, puede causar molestias al respirar. Por lo tanto, abra las ventanas inmediatamente para mantener la ventilación y limpiar el polvo adherido a los ojos y la piel lo antes posible.

Los componentes del SRS estarán bastante calientes después de que se despliegue el airbag. Por lo tanto, no toque el área o componentes relacionados. Si entra en contacto con dichos residuos por accidente, enjuáguelos con abundante agua de inmediato para evitar alergias.

El airbag se infla muy rápidamente con bastante fuerza, lo que puede causar lesiones, como moretones, rasguños y fracturas óseas.

El airbag es un producto desechable y debe reemplazarse por uno nuevo después del despliegue en caso de colisión.

Luz Indicadora de SRS

La luz indicadora del SRS es roja.

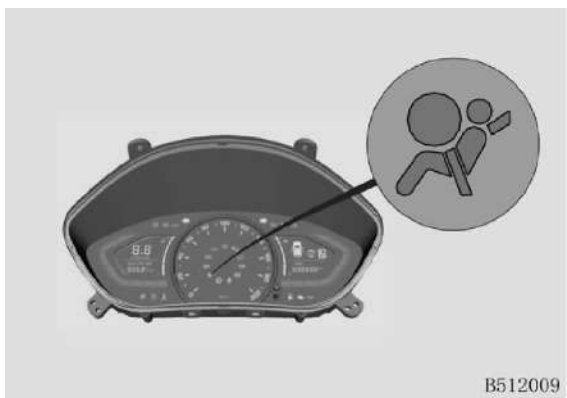

Cuando la fuente de alimentación está en ON, la luz indicadora del SRS estará encendida durante aproximadamente 3~6 segundos y luego se apagará. En estado normal de funcionamiento, la luz indicadora está apagada.

Componentes del Airbag

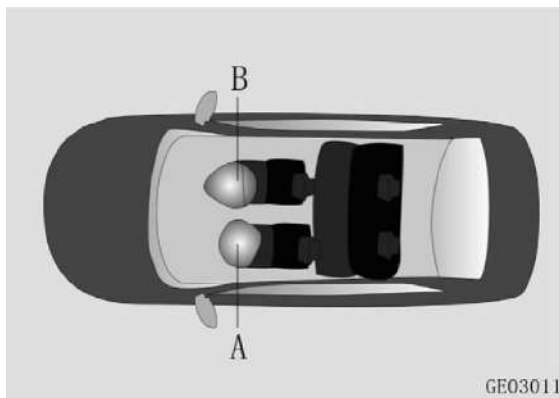

A: Airbag del conductor

B: Airbag del pasajero delantero

Airbag Delantero

La etiqueta de precaución para el airbag delantero está en los lados delantero y trasero de la visera parasol del pasajero delantero. Por favor, lea la etiqueta cuidadosamente.

Airbag del Conductor

El airbag del conductor está instalado en el volante de conducir, con una cubierta tapizada que dice "SRS AIRBAG". El airbag se despliega cuando hay una colisión frontal y se cumplen las condiciones de despliegue.

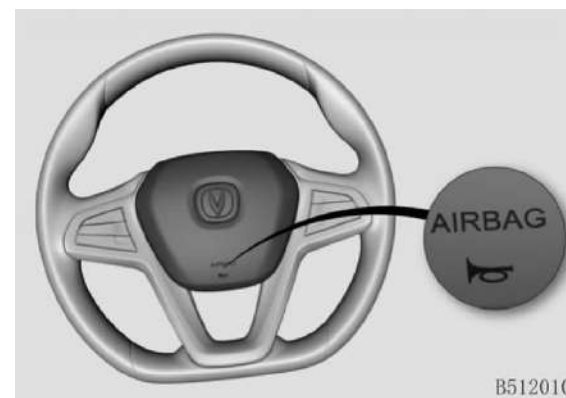

Airbag del Pasajero Delantero

El airbag del pasajero delantero está instalado en el panel de instrumentos encima de la guantera, con la placa cobertora que dice "AIRBAG". El airbag se despliega cuando hay una colisión frontal y se cumplen las condiciones de despliegue.



⚠ Peligro

Está prohibido instalar un sistema de retención infantil orientado hacia atrás en el asiento delantero o tener un niño menor de 150 cms o 12 años sentado en el asiento delantero. El despliegue del airbag causará lesiones al niño.

Cuando el vehículo está en marcha, el pasajero debe mantener una posición correcta al sentarse y no debe colocar el pie o la pierna en el panel de instrumentos.

No utilice la tapa del airbag del pasajero delantero como estante de almacenamiento.

Mantenga el panel de instrumentos y el parabrisas en el lado del pasajero delantero desbloqueados. No use una banda adhesiva o recubrimiento para cubrirlo, ni instale un soporte (como el de un equipo de navegación o un teléfono celular) en ellos.

Condiciones de Despliegue del Airbag Frontal

Las siguientes condiciones son las condiciones estándar de prueba de colisión de laboratorio bajo las cuales se puede desplegar el airbag frontal. Sin embargo, la posibilidad de que el airbag se despliegue en una colisión real depende de si la desaceleración generada en la colisión cumple con la condición de despliegue.

1. El vehículo se topa con un muro de hormigón inmóvil y no deformable a una velocidad de más de 30 km/h:

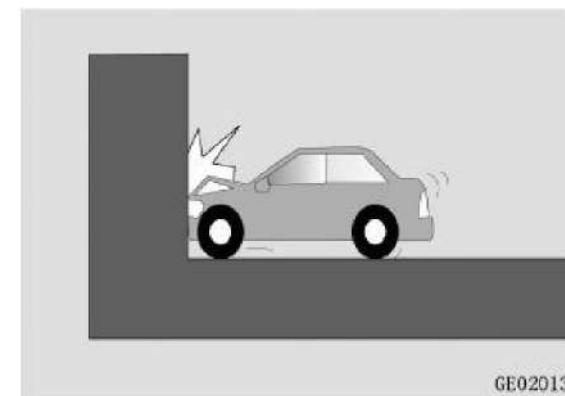

ALSVIN

2. El vehículo se encuentra con una columna de hormigón inmóvil y no deformable a una velocidad de más de 35 km/h:

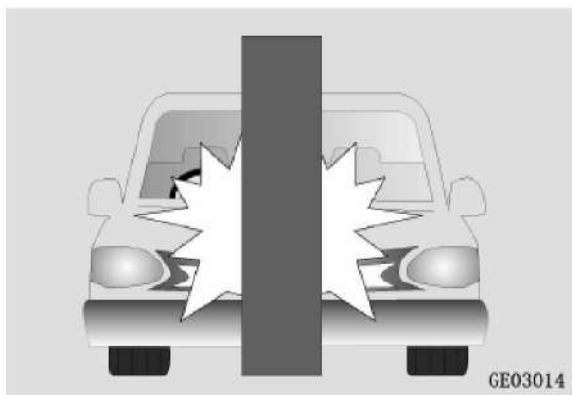

3. El vehículo se topa con un muro de hormigón inamovible y no deformable que establece un ángulo de deriva de no más de 30 grados con la dirección vertical a la dirección de marcha del vehículo, a una velocidad puntual de más de 35 km/h:

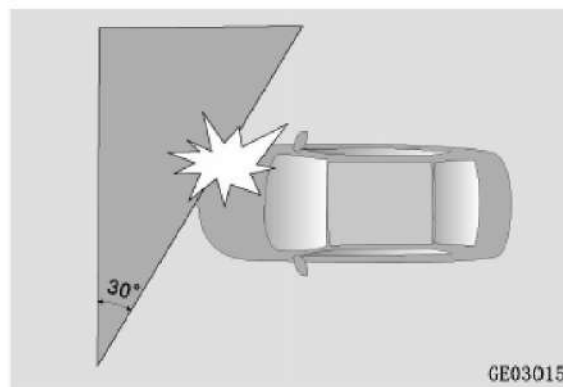

El airbag delantero puede desplegarse bajo las siguientes condiciones reales de funcionamiento:

1. El vehículo choca con peldaños, una cuneta u obstáculos protuberantes similares:



2. El vehículo circula cuesta abajo y golpea la superficie del suelo;

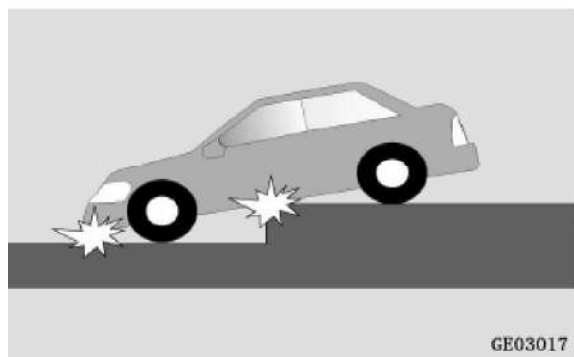

3. El vehículo cae en un foso profundo o en una zanja profunda, o la parte principal del chasis se ve afectada;

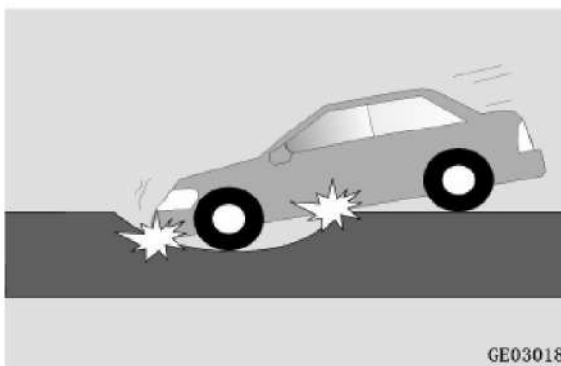

El airbag delantero puede no desplegarse en las siguientes condiciones, incluso si la velocidad de impacto es relativamente alta. Sin embargo, la posibilidad de despliegue depende de si la desaceleración del vehículo generado en la colisión cumple con la condición de despliegue.

1. El vehículo se topa con otro vehículo cara a cara, o en una dirección en cierto ángulo.

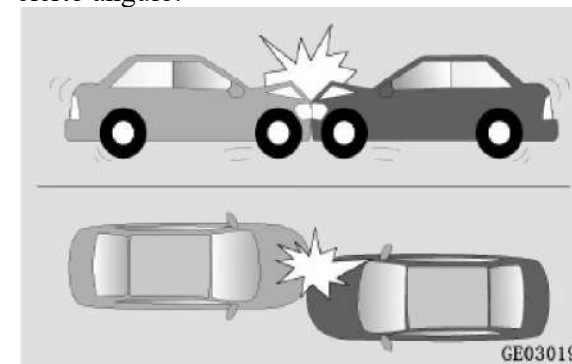

El impacto impuesto sobre el otro vehículo en la dirección de circulación se reducirá, ya que ambos vehículos son flexibles y deformables.

ALSVIN

2. El vehículo choca con la parte trasera o el lado de un camión;



(1) El dispositivo de protección del camión es de baja resistencia y capaz de deformación flexible.

(2) Si la posición de golpe está en el capó del motor o en otra área sobre el capó, la resistencia al impacto de la carrocería del vehículo no cumple con el estándar de despliegue del airbag.

3. El vehículo choca con un árbol o una columna como un árbol;

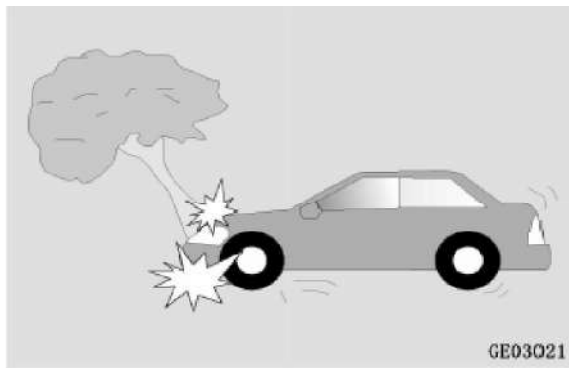

El airbag frontal no puede desplegarse ya que los objetos impactados pueden caerse o romperse.

4. El vehículo choca con un muro de concreto o barrera de protección de la autopista;

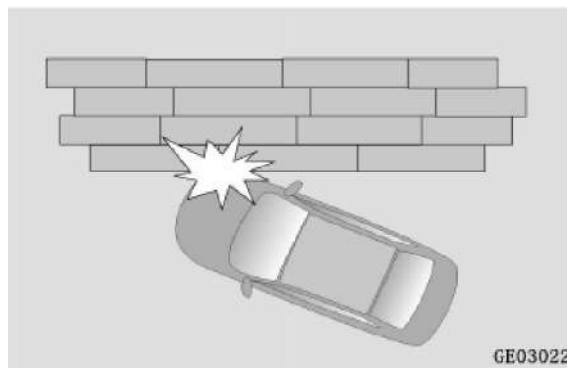

5. El vehículo es impactado por otro vehículo en su parte trasera, y el extremo delantero y ambos lados del vehículo no están impactados;



6. El vehículo choca con otro vehículo en la misma dirección en la parte trasera, y la parte trasera y ambos lados del vehículo no se ven afectados;

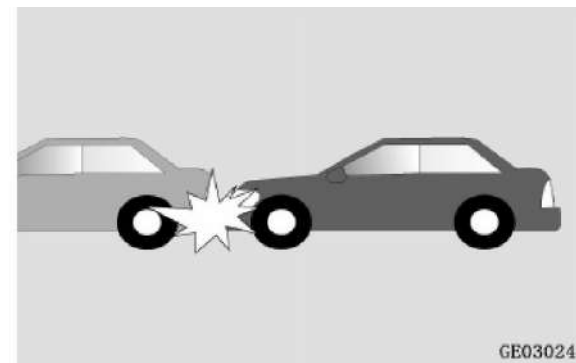

7. El vehículo se vuelca o se da vuelta;

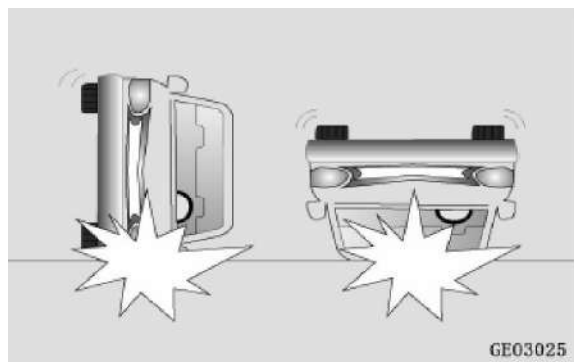

9. El vehículo choca con objetos flexibles como una valla;

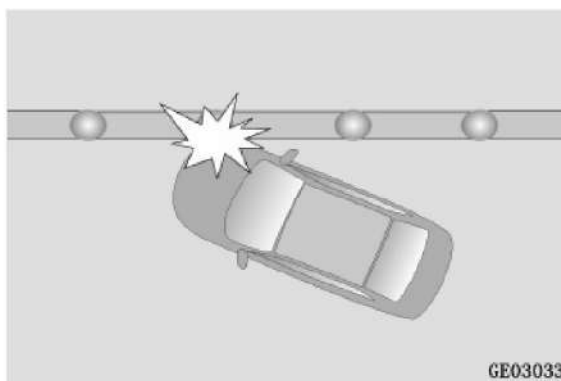

8. El compartimiento del motor o la puerta trasera se golpean en colisión lateral;

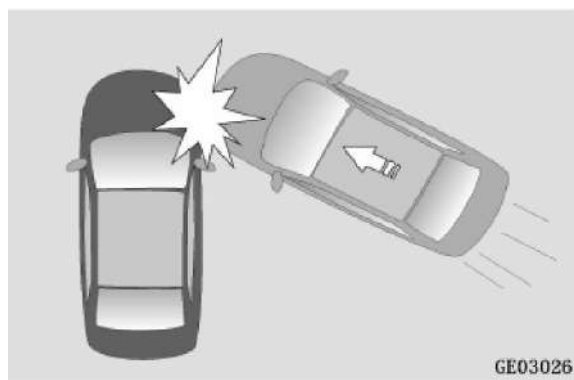

III. Funcionamiento del Vehículo

Llave y Mando a Distancia

Función del Mando a Distancia Inalámbrico

Con la función del mando a distancia inalámbrico, todas las puertas, incluida la puerta trasera, se pueden desbloquear o bloquear a una distancia de aproximadamente 30 m del vehículo, y las ventanas también se pueden regular a esa distancia.

Nota

Por favor no doble la llave ni la use para impactar otros objetos. No coloque la llave en un entorno con alta temperatura durante mucho tiempo (como en el panel de instrumentos o el capó del motor bajo la luz solar directa).

Por favor, no permita que la llave entre en contacto con líquido; de lo contrario, la función del sistema puede verse afectada.

No ponga la llave junto con dispositivos que envían o cortan ondas electromagnéticas (como teléfonos celulares, computadoras, sellos de metal).

El mando a distancia no funciona en caso de que se produzca alguna de las siguientes situaciones:

- La fuente de alimentación del vehículo no está en la posición OFF.
- Se excede el límite del mando a distancia.
- La batería del mando a distancia está baja.
- Las señales están obstruidas por otros vehículos u objetos.
- La temperatura externa es excesivamente baja o excesivamente alta.
- El mando a distancia está cerca de una fuente de señal de radio (como una estación de radio, equipo militar, aeropuerto o torre de lanzamiento, etc.).

Cuando el mando a distancia no funciona correctamente, use la llave mecánica para desbloquear o bloquear las puertas. (Para un vehículo con sistema PEPS, encienda el motor según el método en la sección "Funcionamiento del vehículo – Keyless no es Detectada"). Consulte a un distribuidor autorizado por Vehículos Changan si tiene alguna pregunta.

Nota

No cambie la potencia de transmisión sin autorización, y no agregue una antena externa ni use otra antena de transmisión sin autorización.

No está permitido aplicar interferencias perjudiciales en los negocios de comunicación inalámbrica legales mientras usa el mando a distancia; si hay alguna interferencia, deje de usar el mando inmediatamente y tome medidas para eliminar dicha interferencia antes de volver a usarlo.

Por favor, no presione ningún botón de la llave de manera casual después de abandonar el vehículo. Si presiona los botones más de 2,000 veces en total mientras está lejos del vehículo, la llave dejará de coincidir con el vehículo por más tiempo, y si esto sucede, comuníquese con un distribuidor autorizado por Vehículos Changan para volver a hacer coincidir la llave.

Llave

Llave Común

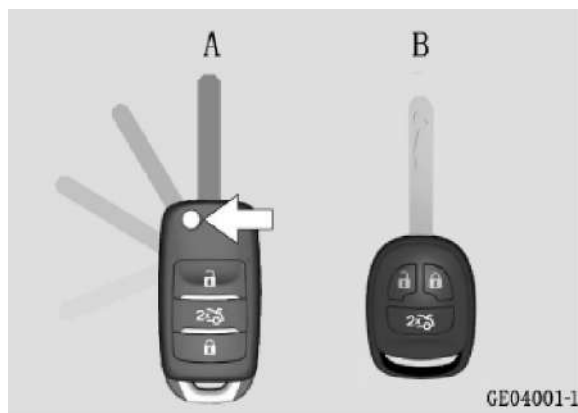

A: llave maestra

B: llave auxiliar

Advertencia

Está prohibido sacar la llave del interruptor de encendido cuando el vehículo está en marcha.

Cierre el vehículo y lleve la llave cuando salga del vehículo.

Numero de Llave

El numero esta estampada en la placa de código de barra del juego de llaves.

Nota

Si las llaves se pierden, comuníquese con un centro de servicio autorizado por Vehículos Changan para crear una nueva llave con el número de la llave.

Desbloqueo

Presione el botón de desbloqueo  para desbloquear todas las puertas del vehículo y la luz indicadora de giro parpadeará una vez.

Bloqueo

Presione el botón de bloqueo  para bloquear todas las puertas del vehículo, y la luz indicadora de giro parpadeará dos veces.

Si alguna de las puertas del vehículo, la puerta trasera o el capó del motor no están cerradas, o la fuente de alimentación no está apagada, las puertas no se pueden bloquear con el botón de bloqueo.

Apertura de la Puerta Trasera con el Mando a Distancia

Presione brevemente el botón ABRIR de la puerta trasera  dos veces para abrir la puerta trasera cuando el vehículo esté apagado.

Advertencia

Asegúrese de que no haya ninguna persona o barrera alrededor de la puerta trasera antes de usar el botón del mando a distancia.

Localización del Vehículo

Con todas las puertas bloqueadas, presione el botón de bloqueo dos veces consecutivas dentro de 2 segundos para activar la función de localización del vehículo. La bocina sonará dos veces y las luces de giro parpadearán durante unos 10s para indicar la ubicación del vehículo. Presione el botón de desbloqueo mientras la luz está parpadeando y las puertas del vehículo se desbloquearán inmediatamente.

Mando a Distancia de la Ventana

Cuando el vehículo está apagado y todas las puertas están bloqueadas:

1. Mantenga presionado el botón de bloqueo y todas las ventanas comenzarán a cerrarse; suelte el botón, y todas las ventanas se detendrán inmediatamente;

1.2. Mantenga presionado el botón Desbloquear y todas las ventanas comenzarán a abrirse; suelte el botón y todas las ventanas dejarán de abrirse inmediatamente;

Nota

La función de la ventana del mando a distancia está inactiva al salir de fábrica. Póngase en contacto con un distribuidor autorizado por Vehículos Changan para activar dicha función.

Reemplazar la Batería de la Llave

Nota

No toque el circuito, ya que se puede generar electricidad estática y dañar el tablero de circuitos.

El polo positivo y el polo negativo de la batería deben instalarse según las marcas correctas, o la placa de circuito se dañará.

La nueva batería debe ser de la misma especificación que la batería original (3V, CR2032) del mando a distancia.

Al reemplazar la batería, tenga en cuenta que el polo positivo de la batería corresponde al positivo “+” en la placa de fijación de la batería.

Es fácil dañar la placa del circuito con una operación incorrecta durante el reemplazo de la batería; se recomienda ponerse en contacto con un distribuidor autorizado por Vehículos Changan para su reemplazo.

Reemplazar la Batería de la Llave Común

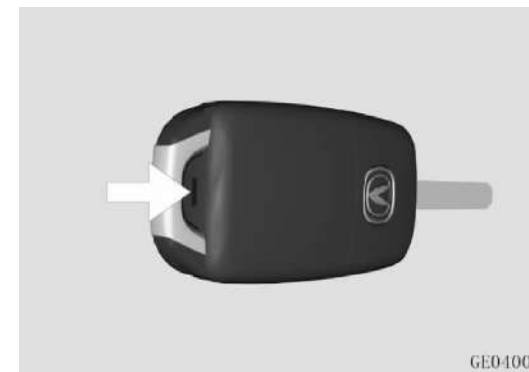

1. Use una herramienta delgada para levantar ligeramente las carcasas superior e inferior de la llave.
2. Reemplace la batería.
3. Vuelva a colocar la placa del circuito con la batería nueva en el armazón y luego presione para que encaje en el armazón.

Bloqueo de la Puerta

Operación Externa del Bloqueo de la Puerta

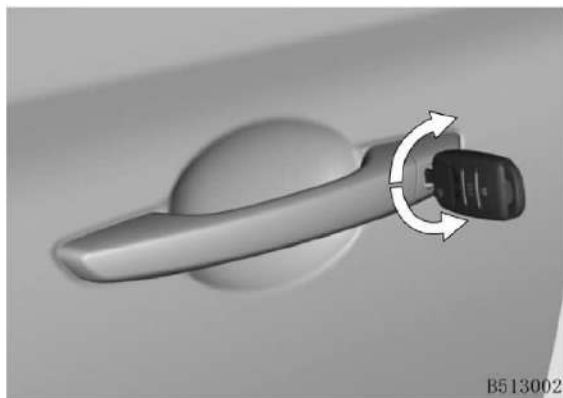

Gire la llave hacia la izquierda para desbloquear la puerta y hacia la derecha para bloquearla.

Cuando todas las puertas están cerradas, si se usa la llave para desbloquear/bloquear la puerta del lado del conductor, todas las puertas se desbloquearán/bloquearán.

Operación del Mando a Distancia Inalámbrico

Consulte la Sección "Funcionamiento del Vehículo - Llave y Mando a Distancia - Funcionamiento del Mando a Distancia Inalámbrico".

Advertencia

No deje la llave de repuesto en el vehículo. Siempre lleve la llave con usted cuando deje el vehículo desatendido, cierre todas las ventanas y cierre todas las puertas.

Funcionamiento Interior del Bloqueo de Puertas



Desbloqueo: gire el botón de bloqueo de la puerta a la posición de desbloqueo. (1)

Bloqueo: gire el botón de bloqueo de la puerta a la posición de bloqueo. (2)

Cuando todas las puertas estén cerradas, gire el botón de bloqueo de la puerta del conductor a la posición de desbloqueo/ bloqueo, y luego todas las puertas se desbloquearán/bloquearán.

Bloqueo anti-error de la puerta del conductor: después de abrir la puerta del conductor, configure el botón de bloqueo de la puerta para bloquear el estado, y el botón de bloqueo volverá a desbloquearse automáticamente cuando la puerta esté cerrada.

Interruptor de Cierre Centralizado

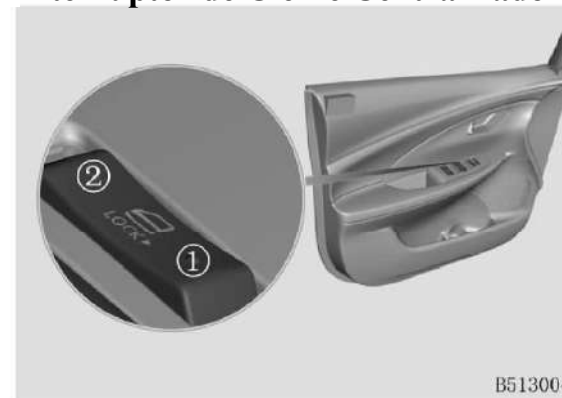

Presione el interruptor de cierre centralizado (ítem 1), y luego todas las puertas se bloquearán.

Presione el interruptor de cierre centralizado (ítem 2), y luego todas las puertas se desbloquearán;

Nota

El interruptor del cierre centralizado solo funciona cuando todas las puertas están cerradas.

⚠ Peligro

- Cuando el vehículo esté en marcha, asegúrese de que la puerta esté bloqueada para evitar que la puerta se abra inesperadamente.
- Antes de abrir la puerta, preste atención a si hay vehículos o peatones cerca de la carretera al lado de la puerta.

Desbloquear en Colisión

Cuando la fuente de alimentación del vehículo está en ON, todas las puertas del vehículo se desbloquearán automáticamente (bajo la condición de que la batería y los seguros de las puertas funcionen correctamente) si se detecta una colisión.

Protección Térmica del Motor de Bloqueo

Ejecute la operación de desbloqueo/ bloqueo de forma continua y rápida durante más de 10 veces en 10 segundos, se activará la protección contra el sobrecalentamiento del motor del vehículo y se prohibirá la operación de bloqueo de la puerta. Si es así, solo está disponible el desbloqueo/bloqueo mecánico. La cerradura de la puerta vuelve a su estado normal después de 1 minuto. En caso de cualquier conflicto en el desbloqueo en caso de colisión, este último tiene la prioridad.

Bloqueo Automático Sensible a la velocidad

Todas las puertas se bloquearán automáticamente cuando la velocidad del vehículo sea superior a 20 km/h.

Nota

La función de bloqueo automático sensible a la velocidad está en estado inactivo cuando el vehículo sale de fábrica. Póngase en contacto con un distribuidor autorizado por Vehículos Changan para activar dicha función.

Desbloqueo Automático al Estacionar

Todas las puertas del vehículo se desbloquearán automáticamente cuando la fuente de alimentación se coloque en la posición OFF después de que el vehículo se detenga y el motor se apague.

Cerradura de Seguridad para Niños

Consulte la sección "II. Sistema de seguridad de vehículos - Seguridad infantil - Bloqueo de seguridad infantil".

Alzavidrio Eléctrico

Las ventanas se pueden operar cuando la fuente de alimentación está en la posición ON o

dentro de 1 minuto después de que la fuente de alimentación se cambia a la posición ACC/ON desde la posición ON.

En cada puerta hay un interruptor de alzavidrios para controlar las ventanas. En la puerta del conductor, hay un interruptor de bloqueo de la ventana y un interruptor que controla las ventanas de los pasajeros.

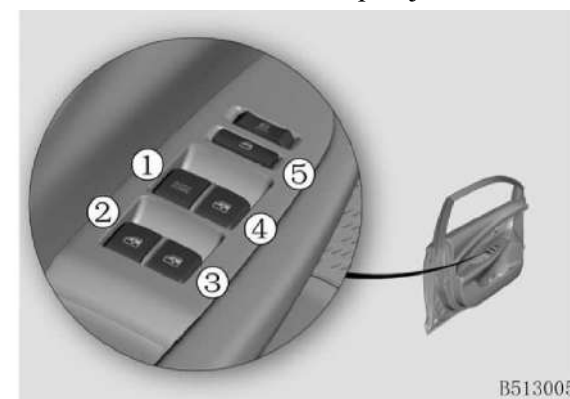

- 1- Interruptor de alzavidrio eléctrico delantero izquierdo;
- 2- Interruptor del alzavidrio eléctrico trasero izquierdo;
- 3- Interruptor alzavidrio eléctrico trasero derecho;
- 4- Interruptor del alzavidrio eléctrico delantero derecho;
- 5- Interruptor de bloqueo del alzavidrio eléctrico;

B513005

Interruptor de Bloqueo de la Ventana

Presione el interruptor para evitar la regulación de la ventana por los pasajeros.

Presione el interruptor nuevamente para liberar el bloqueo de la ventana.

Apertura y Cierre de la Ventana

Abrir: presione el interruptor hacia abajo;

Cerrar: tire hacia arriba el interruptor.

Hay dos formas de operar las ventanas: descenso/ascenso con un botón y descenso/ascenso m.

Nota

En ambientes fríos y húmedos, los alzavidrios eléctricos pueden no funcionar normalmente debido a la congelación.

Para prolongar la vida útil del fusible y evitar daños al sistema de alzavidrios eléctricos, no regule dos o más ventanas al mismo tiempo.

No intente abrir y cerrar la misma ventana al mismo tiempo, o la ventana dejará de funcionar.

Ascenso / Descenso con un Botón ✖

El interruptor del regulador de la ventana con un solo botón tiene cinco posiciones para acciones desde la parte inferior a la parte superior:

1. Descenso con un botón
2. Descenso manual
3. Posición intermedia
4. Ascenso manual

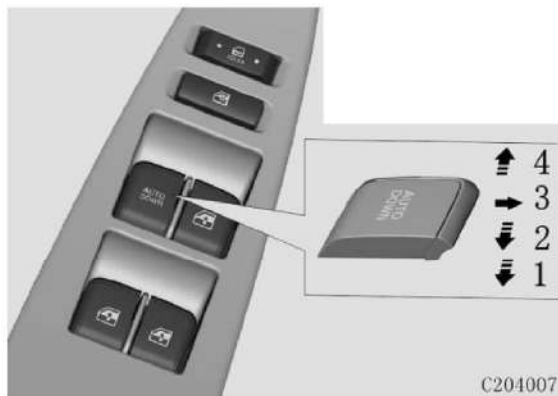

Para abrir o cerrar la ventana, presione hacia abajo o levante el extremo frontal del interruptor correspondiente para detener en la posición.

Nota

Durante el movimiento ascendente/descendente con un solo botón de la ventana, opere el interruptor en dirección opuesta, y el vidrio dejará de moverse inmediatamente.

Ascenso / Descenso Manual

El interruptor regulador manual de la ventana tiene tres posiciones para las acciones desde la parte inferior a la parte superior:

1. Descenso
2. Posición intermedia
3. Ascenso

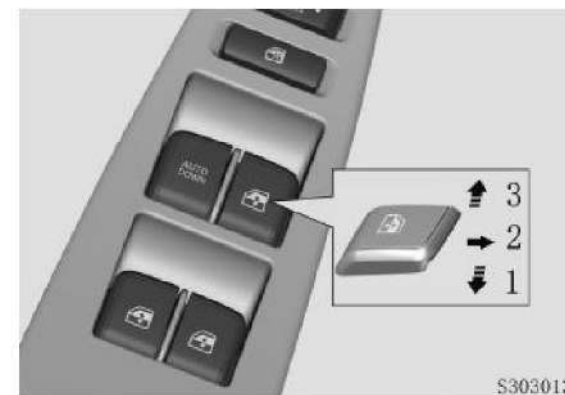

Espejo Retrovisor

Espejo Retrovisor Exterior

El espejo retrovisor exterior es un espejo convexo, que proporciona una vista más amplia.

Ajuste el espejo retrovisor exterior antes de conducir para ver exactamente los lados del vehículo.

El retrovisor exterior se puede ajustar cuando la fuente de alimentación está en la posición ACC/ON.

Peligro

Los objetos en el espejo retrovisor exterior se ven más cerca de lo que realmente están. No evalúe la distancia al vehículo de atrás basándose en la imagen en el espejo. Siempre confirme la distancia real al vehículo de atrás observando el vehículo de atrás; de lo contrario, será más probable que tenga accidente.

No opere el espejo retrovisor exterior cuando el vehículo esté en marcha; de lo contrario, el vehículo puede perder el control, lo que puede provocar accidentes o incluso muertes.

Ajuste Eléctrico del Espejo retrovisor Exterior



1. Interruptor maestro (L/R): seleccione para ajustar el espejo retrovisor izquierdo o derecho.

2. Interruptor de control: Ajuste la dirección de un espejo retrovisor.

Presione el botón según la dirección requerida para realizar el ajuste hacia la izquierda, derecha, hacia arriba o hacia abajo del espejo retrovisor.

Después del ajuste, coloque el interruptor en la posición central (O), para evitar el ajuste por error.

Nota

Si el espejo retrovisor exterior está congelado, no ajuste o raye la superficie del espejo violentamente.

Detenga el ajuste cuando el espejo retrovisor exterior alcance el ángulo máximo posible, para evitar daños en el motor.

No ajuste el espejo eléctrico exterior con la mano; de lo contrario, los componentes del espejo podrían dañarse.

Ajuste Manual

Presione los bordes del vidrio del espejo retrovisor exterior en caso de fallas, por ejemplo, falla eléctrica.

Espejo Exterior Plegable

Plegado Manual

Empujar el espejo exterior hacia la ventana de la puerta.



Descongelar el Retrovisor Exterior

Cuando la fuente de alimentación del vehículo esté en la posición de ON, presione el botón del defroster trasero  (consulte la sección "Funcionamiento del Vehículo - Sistema de Aire Acondicionado"), y la banda del calentador del espejo retrovisor exterior calentará el espejo de inmediato

Espejo Retrovisor Interior

Antes de conducir, ajuste el espejo retrovisor interior para obtener el máximo campo de visión trasera. No coloque objetos que interfieran con la vista trasera en el asiento trasero o en el área de carga.

Tire del asa debajo del espejo retrovisor interior hacia la dirección que se muestra en la figura, para reducir el deslumbramiento durante la conducción nocturna.

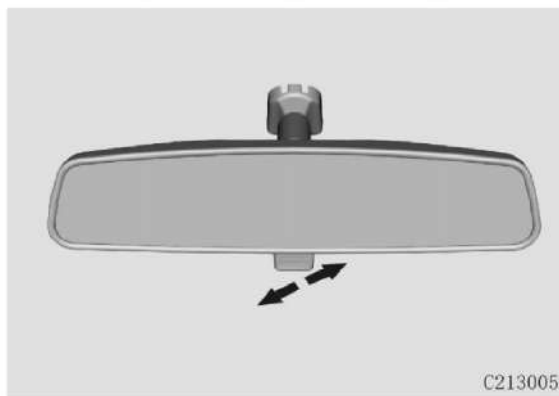

Sunroof ✖

El sunroof se puede ajustar cuando la fuente de alimentación está en la posición ON o dentro de 1 minuto cuando la fuente de alimentación se cambia a la posición ACC/LOCK desde la posición ON.

Peligro

Existe el riesgo de lesiones si una parte del cuerpo está extremadamente cerca del sunroof puede quedar atrapada cuando el sunroof se está cerrando.

Aléjese de la zona de movimiento del sunroof cuando el sunroof se está cerrando.

Un niño que opera el sunroof puede quedar atrapado. Por lo tanto, nunca deje a un niño solo en el vehículo ya que existe riesgo de lesiones.

El método de funcionamiento del sunroof se muestra a continuación:

1. Operación manual: presione el botón de control del sunroof por un corto tiempo (no más de 0,3s), y el vidrio del sunroof se moverá paso a paso;

2. Operación automática: Presione el botón de control del sunroof durante mucho tiempo (más de 0,3s), y el vidrio del sunroof se moverá automáticamente

Presione cualquier botón del sunroof para detener el movimiento del vidrio cuando el sunroof se mueve automáticamente

Nota

El sunroof solo se debe abrir cuando no haya hielo, nieve u otros artículos; de lo contrario puede haber una falla.

La sombrilla del sunroof está diseñado para deslizarse junto con el sunroof. Por lo tanto, no baje la visera cuando se abra el sunroof.

No presione el botón de control del sunroof durante mucho tiempo, ya que el sunroof se puede reiniciar o su motor y piezas del sistema pueden dañarse.

Durante el lavado del vehículo, asegúrese de que el sunroof esté cerrado en su lugar, y no utilice un gigante hidráulico para enjuagar la tira de sello del vidrio del sunroof o para enjuagar alrededor de ella.

Realice un mantenimiento regular del sunroof (cada tres meses). Por favor, limpie y quite el polvo y la suciedad si hay alguna en la superficie de la tira de sello del vidrio del sunroof y en el riel guía.

Cuando el sunroof se desliza para abrirse, la ligera fluctuación de la presión interior puede hacer ruido. Si es así, cambie ligeramente la posición de deslizamiento del sunroof o abra el sunroof un poco para reducir o eliminar el ruido.

Control del Sunroof “✳”

El sunroof se puede abrir de dos maneras, deslizando hacia atrás para abrir o inclinando hacia atrás. La información a continuación se basa principalmente en el modo de funcionamiento automático.

Deslizamiento del Sunroof

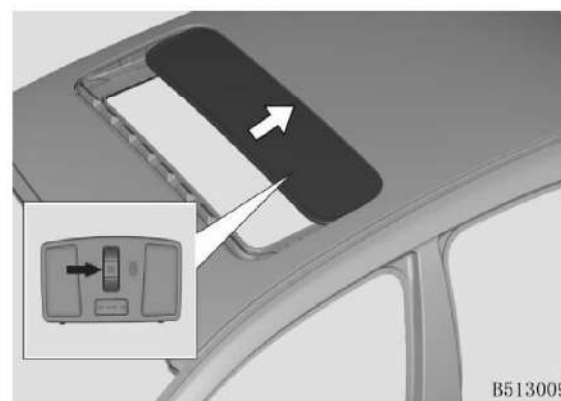

Deslice el sunroof para abrirlo: presione el botón  en la dirección de la parte trasera del vehículo.

Deslice el sunroof para cerrar: presione el botón  que está frente al vehículo.

Cuando el sunroof se abre, la sombrilla se abrirá automáticamente con el vidrio del sunroof; después de cerrar el sunroof, la

sombrilla se puede apagar o encender manualmente.

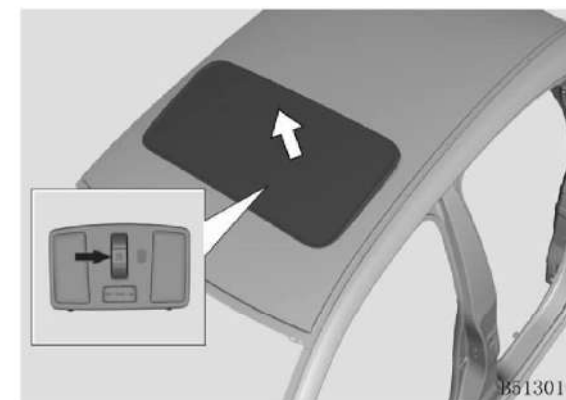

Inclinación del sunroof

El sunroof se inclina para abrir: con el sunroof cerrado, presione 

El sunroof se inclina para cerrarse: con el sunroof inclinado, presione 

Función de Anti-pinzamiento"※"

A temperaturas entre -20°C y 80°C, el sunroof se detendrá y se moverá en la dirección opuesta cuando encuentre una resistencia durante el cierre.

La función anti-pinzamiento del sunroof solo puede activarse con el movimiento automático del vidrio del sunroof.

Peligro

Para su seguridad, no saque la cabeza o la mano por el sunroof para evitar lesiones.

Si hay una pequeña barrera en el riel guía del sunroof, la función anti-pinzamiento se activará durante el movimiento del vidrio del sunroof, causando la falla del cierre del sunroof. Asegúrese de que no haya ninguna barrera para el cierre del sunroof.

Peligro



El riesgo de pellizcos sigue existiendo a pesar de la protección anti-pinzamiento del sunroof. Asegurase de que el área de movimiento del vidrio esté desbloqueada. La función anti-pinzamiento no funciona contra los siguientes objetos y condiciones:

- Objeto flexible, ligero y delgado, como un dedo meñique.
- Un espacio libre de tan solo 4 mm.
- Operación de cierre manual justo después de un movimiento automático en sentido contrario.

La función anti-pinzamiento no proporciona protección en tales condiciones. Para cerrar el sunroof, asegúrese de que no haya ninguna parte del cuerpo dentro del área de movimiento del vidrio.

Inicialización de Sunroof "※"

La batería sin carga o la batería con baja carga pueden causar anomalías en la lógica de trabajo del sunroof, y el sunroof puede no funcionar correctamente si es así. Con la batería funcionando correctamente y la fuente de alimentación del vehículo en la posición ON, ejecute la inicialización con los siguientes pasos:

1. Mantenga presionado el botón "" hasta que el sunroof se incline hasta la posición más alejada posible, y luego suelte el botón;
2. Presione y mantenga presionado el botón "" nuevamente por 3 segundos hasta que el vidrio del sunroof salte hacia arriba y hacia abajo por un ciclo antes de que deje de moverse, y luego suelte el botón;

Nota

Antes de la inicialización, asegúrese de que el cristal y la sombrilla del sunroof estén completamente cerrados.

Puerta de Trasera

Desbloqueo de la Puerta Trasera

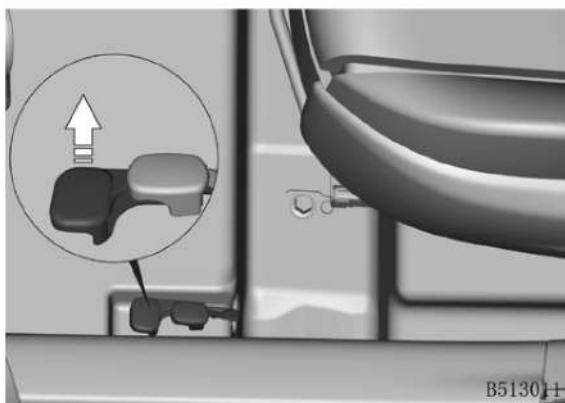

Mantenga presionado el botón de desbloqueo de la puerta trasera durante más de 1 segundo en la parte inferior izquierda del tablero de instrumentos, la puerta trasera se liberará y abrirá.

Cerrar la Puerta Trasera

Tire de la puerta trasera hacia abajo hasta el punto de equilibrio, y luego presione la puerta con fuerza para cerrarla y bloquearla.

⚠ Peligro

- Para cerrar la puerta trasera, presiónela hacia abajo desde el exterior. No use la manilla auxiliar para cerrar la puerta trasera directamente para evitar pellizcos.
- No se permite que niños operen el interruptor de la puerta trasera porque existe riesgo de pellizco.
- La puerta trasera solo se puede utilizar cuando está completamente abierta. El uso de la puerta trasera semiabierta puede causar lesiones si la puerta se cae.

Precauciones para el Almacenamiento de Equipaje

- Las dimensiones del equipaje deberán cumplir con el espacio de almacenamiento de la puerta trasera. Asegúrese de que la puerta trasera esté bloqueada normalmente;
- El peso del equipaje no debe exceder los 40 kgs, de lo contrario, las piezas de las molduras alrededor de la puerta trasera pueden dañarse;
- Cualquier equipaje redondo o cilíndrico debe fijarse de manera segura para evitar que impacte la puerta trasera o las placas de las molduras en ambos lados.

Advertencia

Está prohibido almacenar cualquier artículo inflamable, combustible, venenoso y corrosivo; está prohibido llevar cualquier carga con la puerta trasera abierta.

Capó del Motor

Apertura del Capó del Motor

1. Dentro del vehículo, levante la palanca de desbloqueo del capó del motor en el lado inferior izquierdo del panel de instrumentos.

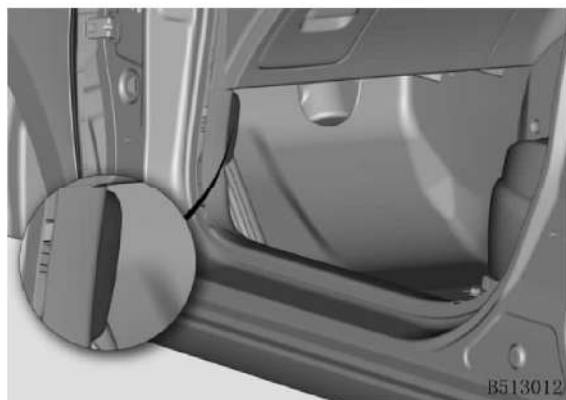

2. Mueva la pestaña de desbloqueo en la parte delantera central de la cubierta del motor hacia la derecha hasta que la cubierta pueda levantarse.

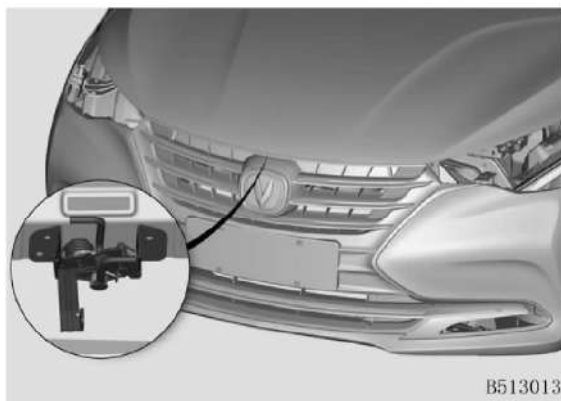

3. Inserte la varilla de soporte en la ranura de la placa de montaje del parachoques para sostener el capó del motor, a fin de mantener el capó del motor en su posición de apertura.



Advertencia

Abra el capó del motor cuando la fuente de alimentación esté en la posición de OFF y se aplique el freno de estacionamiento.

Asegúrese de que el limpiaparabrisas delantero esté conectado al parabrisas antes de abrir el capó del motor; de lo contrario, el limpiaparabrisas o el capó del motor podrían dañarse.

Peligro

La barra de soporte debe insertarse completamente en la ranura para evitar que la cubierta caiga repentinamente

Por favor, no mueva el vehículo cuando el capó del motor este abierto.

Nunca abra el capó del motor si sale vapor del compartimiento del motor por temor a lesiones.

Agarre la parte del paquete de plástico de la varilla de soporte para evitar quemaduras.

Cerrar el capó del Motor

1. Levante el capó del motor y saque la varilla de la ranura. Fíjela en el soporte.

2. Baje el capó del motor y déjelo caer libremente a una altura de unos 30 cms, luego se puede cerrar el capó del motor. Tire del borde delantero del capó del motor para confirmar si el capó del motor está completamente bloqueado.

 **Peligro**

Asegúrese de que el capó del motor esté completamente bloqueado antes de conducir, para evitar accidentes debido a bloqueo de la vista cuando el capó del motor se abre repentinamente.

No tire de la palanca de liberación del capó del motor cuando el vehículo esté en marcha.

Placa de la Tapa de Recarga

La recarga está en el lado trasero izquierdo del vehículo.

La palanca de desbloqueo de la placa de la tapa de recarga está en el lado izquierdo del asiento del conductor.

ON

1. Gire la llave de encendido a la posición OFF y cierre todas las puertas y ventanas.

2. Tire de la palanca de desbloqueo de la placa de la tapa de recarga hacia arriba y la placa de la tapa de recarga estará ligeramente abierta.

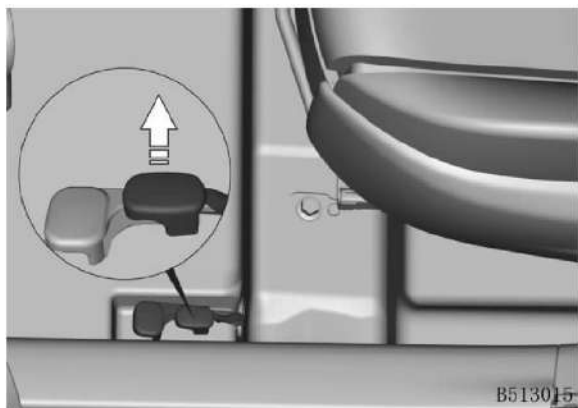

3. Abra completamente la tapa.

4. Gire la placa de la tapa de recarga en

sentido contrario a las agujas del reloj para quitarla.



5. Coloque la tapa de recarga en la parte posterior de la puerta del depósito

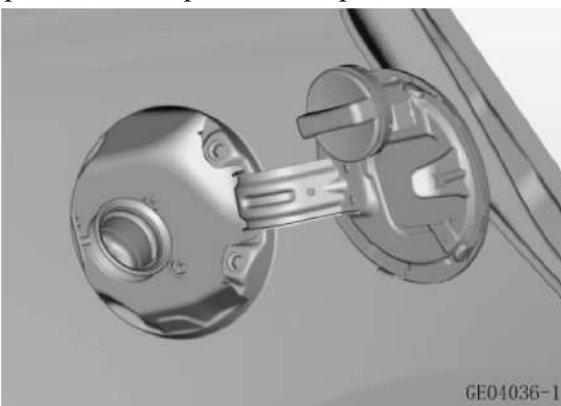

6. Coloque la boquilla de la pistola de combustible completamente en el depósito de combustible, luego fíjela y comience a llenar.

⚠ Peligro

El combustible es altamente inflamable. Se prohibirá la ignición, el fuego abierto o el humo, y se evitará la chispa.

Apague el motor antes de recargar.

⚠ Peligro

- Abra la tapa de recarga lentamente para evitar la inyección de combustible debido a la presión excesiva del combustible.
- Estire la pistola de combustible dentro del depósito de combustible lo más profundo posible, o el combustible podría derramarse fuera del depósito, provocando un incendio y una explosión.
- Si la pistola de combustible se apaga automáticamente significa que el depósito de combustible está lleno. No siga llenando; de lo contrario, el combustible puede derramarse y causar daños al sistema de combustible.
- Toque la carrocería del vehículo para descargar la electricidad estática antes de retirar la tapa de recarga o tocar la boquilla de combustible. No suba al vehículo durante el llenado por temor a regeneración de electricidad estática.

Nota

- Por favor, use combustible sin plomo. El sistema de combustible y el motor pueden dañarse si el combustible inadecuado fluye dentro del sistema de combustible.
- No utilice combustible que contenga alcohol metílico o alcohol etílico.
- No rocíe combustible sobre la superficie de la pintura; de lo contrario, la pintura podría dañarse.
- Si la cubierta del depósito de combustible no se puede abrir debido a la congelación, empuje o golpee ligeramente la cubierta para retirar el hielo y luego abra la cubierta.

Off

1. Vuelva a instalar la placa de la tapa de recarga y gírela hacia la derecha para cerrarla hasta que se escuche un clic.
2. Cierre la tapa de recarga.

Volante de Conducir

▲ Peligro

Por favor, mantenga la postura correcta de sentado. Está prohibido ajustar el volante cuando el vehículo está en marcha; de lo contrario, puede producirse un accidente ya que el bloqueo de la columna de dirección falla repentinamente.

Ajuste del Volante de Conducir

El volante se puede ajustar hacia arriba / abajo y adelante / atrás.

1. Tire hacia abajo la palanca de ajuste del volante para liberar el mecanismo de bloqueo de la columna de dirección;



2. Ajuste el volante a una posición adecuada;
3. Empuje la palanca de ajuste del volante a la posición original y bloquee el volante.

Nota

El airbag del conductor y la bocina están en el volante.

Por favor sacuda el volante de conducir hacia arriba y hacia abajo antes de conducir para asegurarse que el volante de conducir esté completamente bloqueado.

Botones en el Volante de Conducir

Modo 1



1. **MODE**

Presionar brevemente: Presionar para cambiar en ciclo entre FM--AM--USB. Si no hay USB, el sistema salta de modo automáticamente.

Presionar largamente: Encender/apagar.

2.

Presionar brevemente: Contestar el teléfono/búsqueda hacia delante de estación de radio/siguiente canción.

Presionar largamente: Seleccionar la siguiente radio guardada.

3.

Presionar brevemente: Colgar el teléfono/buscar estación de radio/canción anterior.

Mantener presionar: Seleccionar la última estación de radio almacenada/retroceder

4.

Presionar brevemente: Aumentar/disminuir el volumen de sonido.

5.

Presionar brevemente: Silencio/Pausa.

Modo 2



1.  * Presionar brevemente: Salir temporalmente de control crucero.

2.

* Encender/Apagar el control crucero.

3-1 **RES+** * Aumentar: Aumenta la velocidad crucero/restaurar el sistema de almacenamiento.

3-2 **SET-** * Disminuir: Disminuye la velocidad crucero/ajustar la velocidad actual como velocidad crucero.

Presionar le botón del medio: Encender/apagar el modo de silencio.

4.

Presionar brevemente: colgar el teléfono/Canción siguiente.

5.  * Presionar brevemente: contestar el teléfono/Canción siguiente.

6.

+ : Aumentar volumen de sonido

. - : Disminuir el volumen de sonido.

7.

Presionar brevemente: cambiar programa entre música de radio, HDD y Bluetooth.

8.  Presionar brevemente: Encender/Apagar modo de silencio.

9.

Encender el monitoreo del punto ciego derecho.

Panel de Instrumentos

Instrumentos

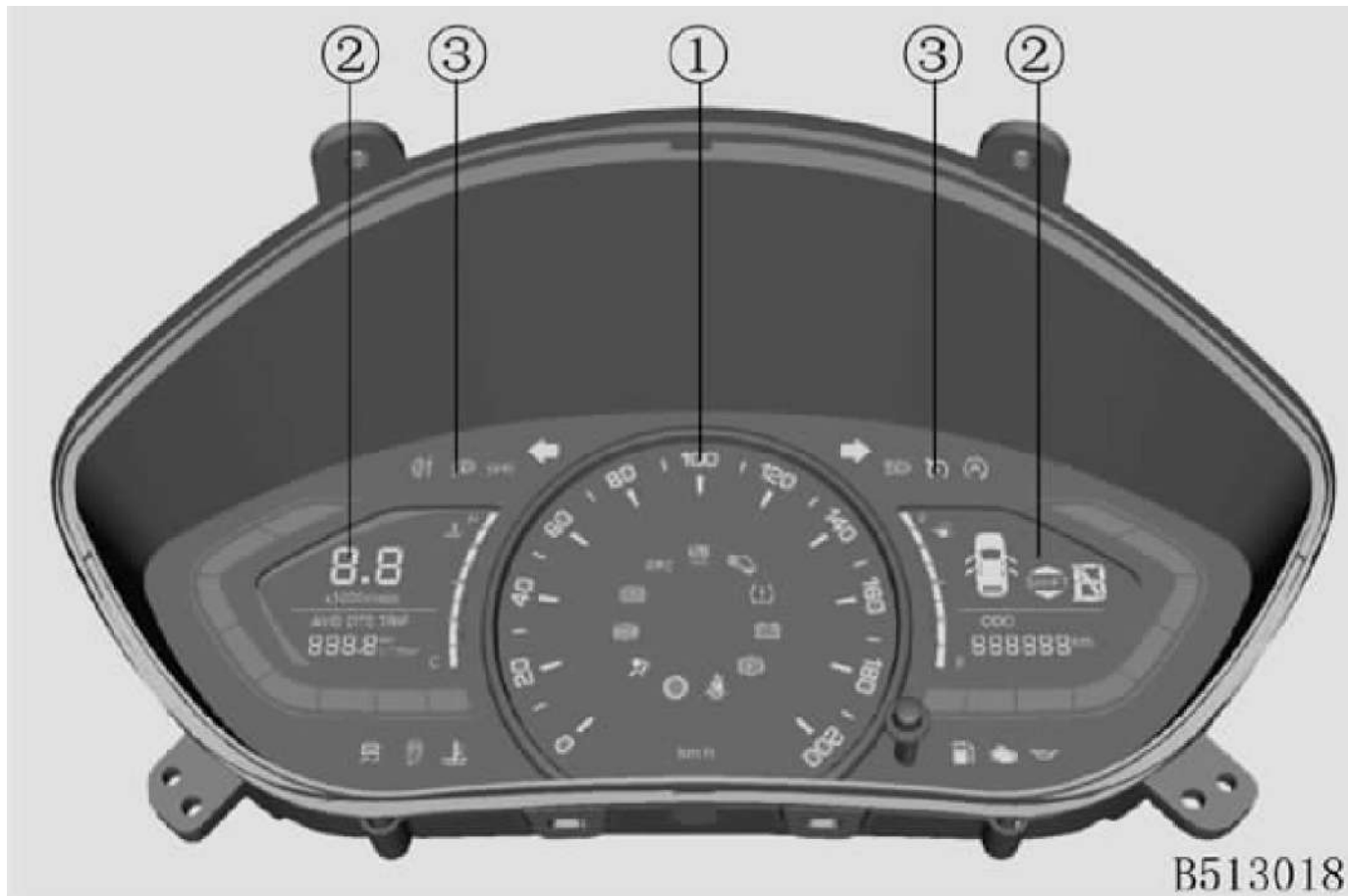

1. Velocímetro
2. Visualización de información
 - Kilometraje de viaje
 - Kilometraje acumulado
 - Consumo de vehículo promedio
 - Posición de cambio AT※
 - Recordatorio cambio MT
 - Medidor de combustible※
 - Termómetro del refrigerante
 - Tacómetro del motor
3. Indicador

Velocímetro

Indica la velocidad del vehículo en km/h. Mantener la velocidad de desplazamiento máxima en todo momento puede dañar el motor.

Tacómetro del Motor

La velocidad de rotación actual (rpm) del motor es igual al valor indicado $\times 1,000$ r/min.

Indicador de Combustible

Indica aproximadamente el volumen de combustible residual en el depósito de combustible.

Cuando el indicador de segmento está en la posición F, significa que el depósito de combustible está lleno.

Cuando el indicador de segmento está en la posición E, significa que el depósito de combustible está aproximadamente vacío.

Indicador de Temperatura del Refrigerante del Motor

Indica la temperatura del refrigerante del motor. El indicador de segmento se detendrá en el rango medio si la temperatura del refrigerante está dentro del rango normal.

Cuando el indicador de segmento está en el rango rojo, significa que el motor está sobrecalentado. Apague el motor inmediatamente y descubra las causas de sobrecalentamiento después de que se enfríe el motor.



Está prohibido volver a encender el motor antes de eliminar las fallas que causan el sobrecalentamiento.

Indicador y Luz de Alarma

Cuando se enciende el interruptor de encendido, las siguientes luces de advertencia y luces indicadoras se encenderán en breve y luego se apagarán unos 3 segundos más tarde:

- Airbag
- Nivel de combustible bajo
- ABS
- Control electrónico de estabilidad (ESC)
- Control electrónico de estabilidad desactivado (ESP_OFF)
- EPS
- Temperatura del refrigerante del motor
- Alarma de presión de neumáticos ✖
- Indicador de nivel de líquido de frenos
- Freno eléctrico de estacionamiento (EPB)

Cuando la fuente de alimentación del vehículo está en la posición ON o después de encender el motor, si alguna luz de advertencia o luz indicadora no está encendida o no se apaga después de estar encendida, indica una falla del sistema. Póngase en contacto con un distribuidor autorizado por Vehículos Changan para su inspección.

Luces Altas

La luz indicadora se enciende cuando las luces altas están encendidas.

Luces Bajas

El indicador se enciende cuando se enciende la función de luces bajas de los focos.

Luz de Neblinero Trasero

La luz indicadora se enciende cuando el neblinero trasero está encendido.

Luces de Posición

La luz indicadora se enciende cuando la luz de posición está encendida.

Luces de Señal de Giro

Cuando se enciende el interruptor de la dirección o el interruptor de la alarma de emergencia, el indicador de la luz de señal de giro parpadea con el sonido de "clic". Si hay algún otro tono de advertencia (como una advertencia para el cinturón de seguridad desabrochado), no habrá un sonido de "clic".

Presión del Aceite



Cuando la fuente de alimentación del vehículo está en la posición ON, la luz de advertencia se enciende y se apaga cuando el motor enciende.

Si la luz de advertencia continúa encendida después de que el motor se enciende, o se enciende cuando el vehículo está en marcha, indica una presión de aceite excesivamente baja o una falla en el sistema de lubricación. Si es así, estacione el vehículo de manera segura y apague el motor lo antes posible para verificar el nivel de aceite del motor.

Carga de la Batería



Cuando la fuente de alimentación del vehículo está en la posición ON, la luz de advertencia se enciende y se apaga cuando el motor enciende. Si la luz de advertencia se enciende cuando el vehículo está en marcha, indica falla del sistema de carga de la batería. Apague todos los equipos eléctricos innecesarios y póngase en contacto con el distribuidor autorizado por Vehículos Changan para realizar una inspección.

Airbag



Si la luz de advertencia se enciende cuando el vehículo está en marcha, indica una falla del SRS. Póngase en contacto con el distribuidor de servicio autorizado por

Vehículos Changan para realizar una inspección.

Cinturón de Seguridad



Revisar “II. Sistema de Seguridad del Vehículo-Asiento-Dispositivo de Recordatorio del Cinturón de Seguridad”.

Falla del Motor



Cuando la fuente de alimentación del vehículo está en la posición de ON, la luz de advertencia se enciende y se apaga cuando el motor se enciende. Si la luz de advertencia continúa encendida después de que encienda el motor, indica una falla en el módulo de control del motor o en el sistema de control de emisiones. Póngase en contacto con un distribuidor autorizado por Vehículos Changan para su inspección.

Bajo Nivel de Combustible



Agregue combustible lo antes posible si la luz indicadora se enciende cuando el vehículo está en marcha.

Después de que la luz indicadora de nivel bajo de combustible esté encendida, agregue combustible oportunamente, incluso si se visualiza una distancia de conducción más larga en el rango de conducción. Vea la sección de "Kilometraje de Resistencia" para más detalles.

Temperatura del Refrigerante



La luz indicadora se enciende cuando el indicador de segmento del termómetro del refrigerante indica 8. Si el indicador se ilumina continuamente, se enciende después de encender el motor o mientras conduce, indica que el rendimiento del motor no es óptimo. Si el motor está encendido, la luz de advertencia debe apagarse después de unos minutos, lo que indica que el motor ha alcanzado su temperatura de funcionamiento normal.

Control de Crucero



Presione el interruptor de control de crucero para habilitar la función, y la luz indicadora se encenderá.

Encender-Apagar en Ralentí *

Cuando la función de encender-apagar esta activada pero el estado actual no permite encender-apagar en ralentí, la luz indicadora esta encendida.

Revisar “Conducción del vehículo-encender-apagar en ralentí”.

Advertencia de Presión de los Neumáticos



Si la luz indicadora se enciende cuando el vehículo está en marcha, o el indicador no está encendido cuando se enciende el motor, comuníquese con un distribuidor autorizado por Vehículos Changan para una inspección.

Luz Indicadora de Falla en la Transmisión ※ 

Si la luz indicadora no se enciende, sigue encendiéndose o se enciende de forma anormal durante la conducción, indica que el sistema está defectuoso. Si es así, póngase en contacto con un distribuidor autorizado por Vehículos Changan para realizar un mantenimiento.

Freno de Estacionamiento 

Cuando se aplica el freno de estacionamiento, la luz indicadora se enciende; cuando se suelta el freno de estacionamiento, la luz indicadora se apaga.

Si la luz indicadora no indica el estado de estacionamiento normalmente, comuníquese con un distribuidor autorizado por Vehículos Changan para mantenimiento tan pronto como sea posible.

Advertencia

Está prohibido aplicar el freno de estacionamiento mientras el vehículo esté funcionando normalmente; de lo contrario, es posible que el vehículo no funcione de manera estable y que el sistema de frenos de estacionamiento se dañe.

Falla del Sistema de Frenos 

Si la luz de advertencia no se enciende o no se apaga, indica que el nivel del líquido de frenos es demasiado bajo o que el EBD puede estar defectuoso. Por favor póngase en contacto con un distribuidor autorizado por Vehículos Changan para realizar el mantenimiento lo antes posible.

ABS 

Si la luz de advertencia está encendida cuando el vehículo está en marcha, indica una falla del sistema. Aun así, el freno sigue funcionando (sin ABS). Póngase en contacto con un distribuidor autorizado por Vehículos Changan lo antes posible para realizar mantenimiento.

Luz Indicadora de Control Electrónico de Estabilidad (ESC)  ※

Cuando el vehículo está en marcha, si la luz indicadora parpadea y luego se apaga, indica que la función ESC está activada.

Si la luz indicadora sigue encendida, indica una falla en el ESC y el sistema ESC se apagará mientras exista la falla. Póngase en contacto con un distribuidor autorizado por Vehículos Changan para realizar una inspección lo antes posible.

Control Electrónico de Estabilidad Apagado (ESC_OFF) 

La luz indicadora se enciende cuando el sistema está apagado. Se apaga cuando se

reinicia el sistema o se enciende el interruptor de encendido.

Apoyo en Pendiente (HHC)  ※

Cuando la función HHC está activada, esta luz indicadora está encendida.

La puerta se abre

Cuando la fuente de alimentación del vehículo está en la posición ON, la luz de advertencia se enciende. Si alguna puerta no se cierra, la luz no se apaga.

Luz Indicadora de EPS 

Si la luz indicadora parpadea o se ilumina sospechosamente cuando el vehículo está en marcha, indica un error del EPS. Póngase en contacto con un distribuidor autorizado por Vehículos Changan para realizar mantenimiento lo antes posible.

Advertencia y Recordatorio Auditivo Puerta Abierta

Cuando la fuente de alimentación está en la posición de ON o cuando se enciende el motor, habrá un tono de aviso si alguna de las puertas está abierta.

Recordatorio de Cinturón de Seguridad Desabrochado

Si el conductor o el pasajero delantero no se abrochan el cinturón de seguridad, habrá un tono de aviso si la velocidad del vehículo supera el valor preestablecido (7 km/h). Después de 5mts, el tono de aviso se detiene.

Nota: la advertencia de audio solo se aplica a los modelos configurados con función de recordatorio de cinturón de seguridad desabrochado para los ocupantes delanteros.

Luz de Focos

Habrà un tono de aviso si los focos o las luces de posición aún están encendidas cuando se apaga el interruptor de encendido y el conductor abandona el vehículo después de abrir la puerta del lado del conductor.

Desbloqueo de la Puerta

Cuando se apaga el interruptor de encendido y cualquiera de las puertas laterales, el capó del motor y la puerta trasera se abren, el pitido sonará 3 veces cuando se desbloqueen las puertas después de presionar el botón de Bloqueo de la llave.

Función "Sígueme a Casa" está Activa

Habrà un tono de aviso cuando la función "Sígueme a Casa" esté activada (con la fuente de alimentación del vehículo en la posición OFF, cambie las luces de OFF a Luces Bajos, y luego vuelva a OFF dentro de 2 s).

Batería del Mando a Distancia Baja

Con la fuente de alimentación en la posición ACC u OFF, presione el botón Desbloquear de la llave y abra la puerta del vehículo en el lado del conductor. El tono de aviso sonará 9 veces cuando la batería del mando a distancia sea demasiado baja.

Visualización de Información

Información de Itinerario

Kilometraje de Viaje

Trip Registra el kilometraje de un solo viaje. El rango de visualización es de 0.0 a 9999.9 km, y el odómetro de viaje se reiniciará automáticamente y volverá a contar el kilometraje de viaje cuando el valor mostrado exceda los 9999.9 km.

Presione brevemente el botón OK para borrar el viaje de acuerdo con las indicaciones relevantes.

Kilometraje Total (ODO)

ODO Registra el kilometraje total de conducción. Rango: 0-999999 km. Cuando el kilometraje total supera los 999.999 km, el valor permanecerá allí y no cambiará más.

Consumo Promedio de Combustible

888.8 km
L/100km

100 km de consume promedio de combustible.

Rango de Conducción (DTE)



La información muestra el rango de conducción aproximado que el combustible residual puede sostener.

El rango de conducción se calcula según el volumen de combustible residual y el consumo promedio reciente de combustible.

Como puede verse influido por los hábitos de conducción y las rutas de conducción, la desviación del rango de conducción es normal. En la conducción real, si el nivel de combustible es bajo y la luz de advertencia está encendida, agregue combustible a tiempo, incluso si una distancia de conducción más larga se muestra en el rango de conducción.

Botón de VIAJE



El botón de **VIAJE** está en el panel de instrumentos.

Presione brevemente (<2s) el botón de VIAJE para mostrar el rango de cruce, la velocidad promedio, el consumo promedio de combustible, el kilometraje total A / B, la información de los neumáticos (modelos con función de monitoreo de presión de los neumáticos), mantenga presionado el botón de VIAJE para eliminar el consumo promedio de combustible y kilometraje de viaje.

Control de Luces

Palanca de Control de Luces



Apagado (OFF): con la palanca en la posición OFF, cuando la fuente de alimentación del vehículo está en la posición OFF/ACC, todas las luces se apagan; cuando la fuente de alimentación del vehículo está en la posición de ON/START, todas las luces se apagan, excepto la luz de circulación diurna.



: Luz de posición, luz de placa patente.



: Focos, luz de posición, luz de placa patente.

Interruptor de la Luz de Circulación Diurna

Cuando el motor arranca y la palanca de control de la luz está en la posición "OFF"

(apagado), la luz de circulación diurna se encenderá.

Ajuste de Altura de las Luces Bajas

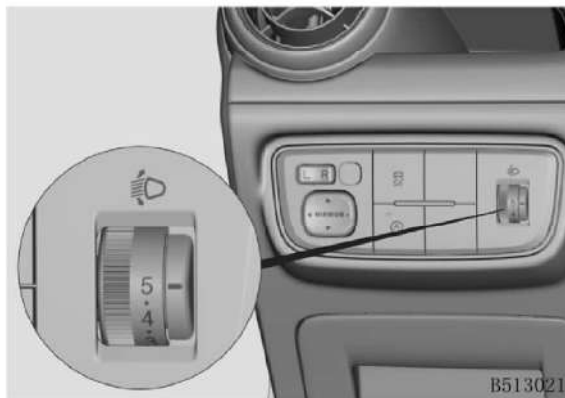

Cuando la postura del vehículo cambia con el cambio en la condición de carga, aceleración, desaceleración y otras condiciones, es posible ajustar la inclinación de las luces bajas de los focos con el interruptor. Tire del interruptor hacia arriba y el ángulo del haz de luz cambia hacia arriba (>0, la distancia de iluminación más larga); presione el interruptor hacia abajo y el ángulo del haz de luz cambia hacia abajo (->5, la distancia de iluminación más corta).

Interruptor de Luz de Giro

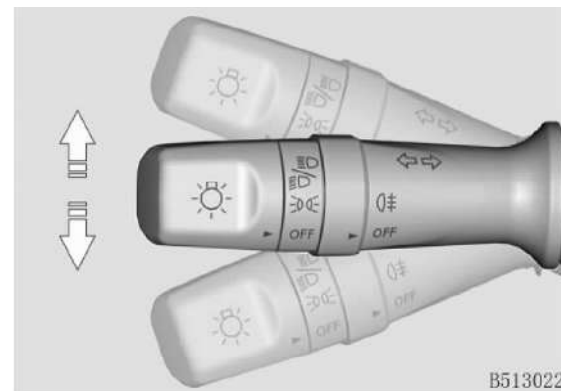

Tire hacia arriba / empuje hacia abajo la palanca de control de la luz cuando la fuente de alimentación del vehículo esté en la posición de ON y la luz indicadora de giro a la derecha / izquierda parpadea. Si la palanca de control de la luz se mueve hacia arriba o hacia abajo brevemente y luego regresa a la posición central, la luz indicadora de giro de la dirección correspondiente parpadea 3 veces.

Encienda una luz indicadora de giro, si parpadea dos veces más rápido que normalmente, indica una falla en la luz indicadora de giro.

Interruptor de Luces Altas/Bajas

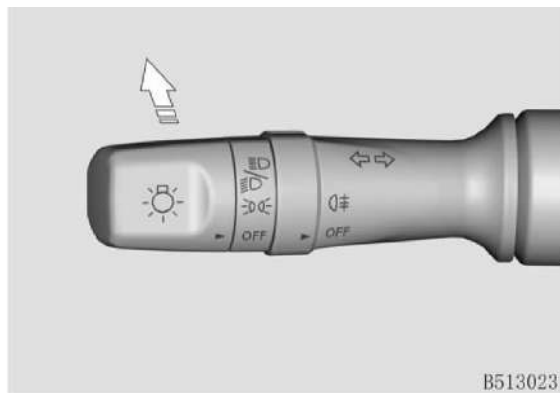



Gire la palanca de control de la luz hasta , y las luces bajas se encenderán. Empuje la palanca de control de las luces hacia adelante ahora para encender las luces altas.

Las luces altas se encenderán cuando la palanca de control de las luces se tire hacia atrás; al ser usada durante los adelantamientos, la palanca volverá a la posición original tan pronto como se suelte la palanca.

Interruptor de Luces



Girar el interruptor de control de luces a , y girar el interruptor de las luces antiniebla en contra de las agujas del reloj para encender las luces antiniebla .

Luces de Lectura Delanteras

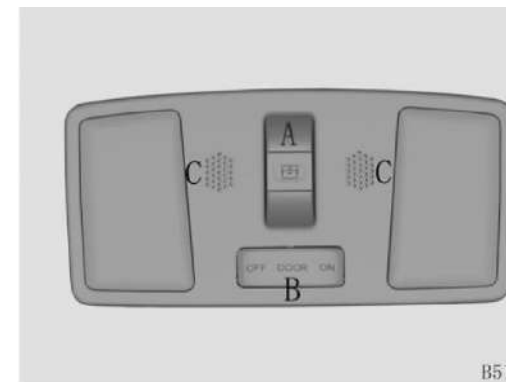

La luz de lectura delantera consta de una luz de lectura, un interruptor de sunroof A (A), un interruptor de detección de puerta (B), un micrófono (C). Presione el interruptor de la luz de lectura izquierda / derecha, y la luz de lectura lateral correspondiente se iluminará. Presiona el interruptor de nuevo y la luz de lectura se apaga.

Función de detección de puertas: pulse el interruptor de detección de puertas (bloqueo de puertas). Si hay una puerta abierta en este momento, la luz estará encendida; cuando las puertas estén cerradas, la luz se apagará gradualmente. Presione nuevamente el interruptor para liberar el modo de detección de puertas.

Luz de Lectura Trasera



B513026

Presione el interruptor de la luz de lectura, y la luz de lectura se encenderá; presione el interruptor otra vez, y la luz se apagará.

Limpiaparabrisas y Rociador Palanca de control del Limpiaparabrisas

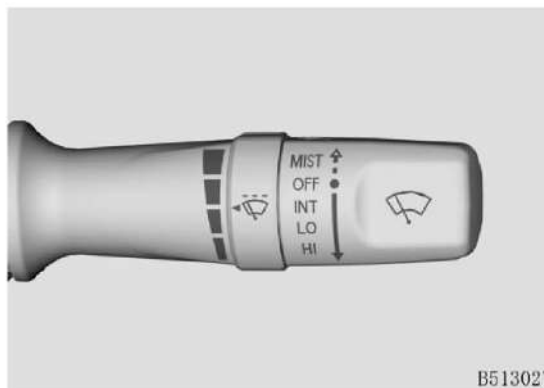

B513027

La palanca de control del limpiaparabrisas consiste en el interruptor del limpiaparabrisas delantero, el interruptor del limpiaparabrisas trasero y la tuerca de ajuste intermitente para el control del limpiaparabrisas delantero.

Interruptor de Limpiaparabrisas Delantero

Apagado (OFF): El limpiaparabrisas delantero deja de funcionar.

INT ※: El limpiaparabrisas delantero está en modo intermitente.

LO: El limpiaparabrisas delantero funciona a una velocidad baja estable.

HI: El limpiaparabrisas delantero funciona a una velocidad alta estable.

Ajuste del Intervalo de Limpieza

Con la palanca girada a un rango más amplio, el intervalo se acorta gradualmente y el limpiador limpia a una velocidad mayor.

Rociador

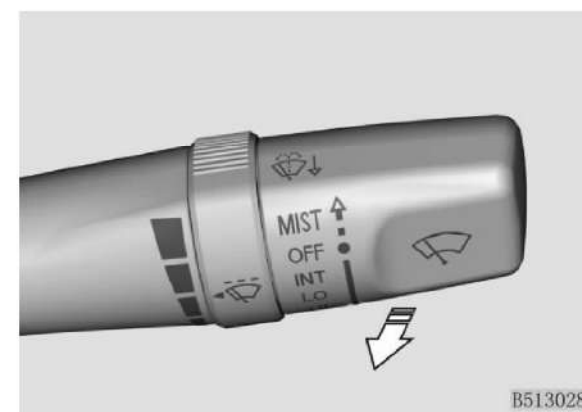

B513028

Rociador del Limpiaparabrisas

Tire la palanca del limpiaparabrisas suavemente hacia el conductor, y el limpiaparabrisas comienza a funcionar. Después de que el rociador deje de funcionar, el limpiador continúa trabajando por un corto tiempo.

Si el rociador no funciona, revise el nivel de la solución de limpieza. Si la solución de limpieza es insuficiente, por favor agregue según corresponda.

Advertencia

Está estrictamente prohibido operar el rociador cuando la solución de limpieza es insuficiente, ya que esto puede dañar el motor del rociador.

No opere la plumilla de limpieza si el parabrisas está seco, ya que esto puede rayar el vidrio del parabrisas, dañar la plumilla o quemar el motor del limpiaparabrisas.

Revisar que se haya descongelado correctamente antes de utilizar el limpiaparabrisas.

Si la temperatura ambiente es inferior a 0°C, revisar que se haya descongelado antes de utilizar rociador; de lo contrario, la solución de limpieza puede congelarse en la superficie del parabrisas, lo que puede afectar el campo visual.

Sistema del Aire Acondicionado

Descripción general

Aire Externo

Para asegurarse de que el sistema de aire acondicionado funciona normalmente, revise que la salida de aire en la parte delantera del parabrisas y la del sistema de aire acondicionado estén libres de artículos como nieve y hojas.

Circulación Interna del Aire

La circulación interna de aire durante mucho tiempo puede ocasionar la formación de escarcha en las ventanas. No active el modo de circulación de aire interno cuando la función de deshumidificación y desempañado esté activada.

Después de activar el modo de circulación de aire interno, no fume, ya que el smog se depositará en el evaporador y generará un olor persistente.

Calefacción

El sistema de calefacción puede maximizar su rendimiento de calefacción solo después de que

el motor alcance la temperatura normal de trabajo. Se sugiere desviar el flujo de aire al espacio para los pies y al parabrisas cuando la ventana se empaña.

Enfriamiento

El uso del sistema de aire acondicionado aumentará el consumo de combustible.

El aire se enfría a medida que pasa a través del evaporador, y la humedad en el aire se absorbe para evitar que la ventana se empañe. La condensación generada como resultado se descargará al exterior. Por lo tanto, es normal encontrar un pequeño charco debajo del vehículo.

Se sugiere desviar el flujo de aire hacia la cara y luego activar el modo de circulación de aire interno.

Sistema de Control de Aire Acondicionado Manual

Vista y operación del panel de control

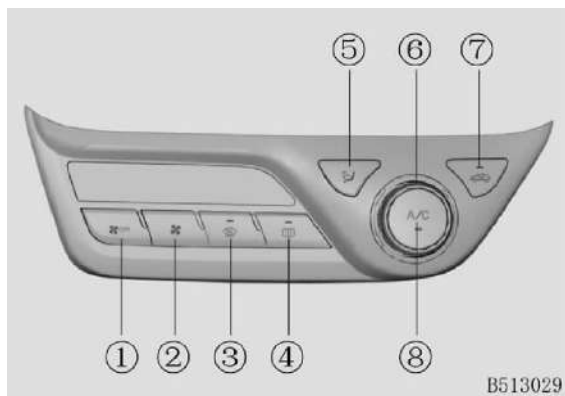

1. Disminuir volumen de aire y cerrar la condición de aire



Presione la perilla derecha para disminuir el volumen de aire. El volumen de aire actual se mostrará en la pantalla.

2. Aumentar el volumen de aire



Presione la perilla derecha para aumentar el volumen de aire (el más alto es el nivel 8). El volumen de aire actual se mostrará en la pantalla.

3. Defroster frontal



Presione el botón y se encenderá la luz indicadora del interruptor de refrigeración. Ahora se activa el defroster y desempañado del parabrisas. El volumen de aire tiene como valor predeterminado el Nivel 5, y la circulación externa está ON. El rendimiento de descongelación se puede mejorar aumentando la temperatura y el volumen de aire.

4. Calefacción de parabrisas trasero



Presione el botón, y la luz indicadora se encenderá, lo que indica la activación de la calefacción del parabrisas trasero y la calefacción del espejo retrovisor exterior (※). El defroster y desempañamiento funcionarán durante un período preestablecido (aproximadamente 14 minutos) y luego se apagarán automáticamente. Para desactivar la función manualmente, presione nuevamente el botón.

5. Regulación de modo



Presione el botón para seleccionar entre 4 modos de suministro de aire, a saber:

- a. Cara: el aire sale de la salida central y de la salida lateral.
- b. Cara y pie: el aire sale de la salida central, la salida lateral y la salida de los pies.
- c. Pie: El aire sale principalmente de la salida de los pies.
- d. Pie y parabrisas: sale aire por la salida de defroster del parabrisas, la salida de defroster lateral y la salida de la zona de los pies

6. Ajuste de temperatura



Gire la perilla izquierda para ajustar la temperatura interior, la zona roja es caliente, la zona azul es fría.

7. Circulación de aire interior



Presione el botón para cambiar a la circulación de aire interna, y el aire circula dentro del compartimiento de pasajeros.

Nota

Para asegurarse de que siempre haya aire fresco en el interior del vehículo, use la circulación externa lo más posible cuando el aire acondicionado no esté funcionando, para minimizar el empañamiento de las ventanas.

Con la circulación externa activada, si el interruptor de temperatura se ajusta a la posición roja, el aire sale caliente; si el interruptor se ajusta a la posición azul, el aire sale a temperatura normal. Si no está demasiado frío, la circulación externa y el modo de comida pueden activarse para calentar los pies.

Con la circulación externa activada, el olor exterior entrara en el vehículo más fácilmente. Se recomienda cambiar a la circulación interna cuando el vehículo se encuentre en un área con mucho polvo y mala calidad del aire.

Advertencia

La circulación interna prolongada puede conducir a aire sucio y bajo contenido de oxígeno en el interior del vehículo, por lo tanto, abra la ventana de la puerta para que haya ventilación según sea necesario.

8. Interruptor de refrigeración A/C

Presione el interruptor para activar o desactivar manualmente la función de enfriamiento del aire acondicionado. Funciona solo cuando el motor y el soplador están en funcionamiento.

Ajuste de Salida de Aire

Salidas de Aire

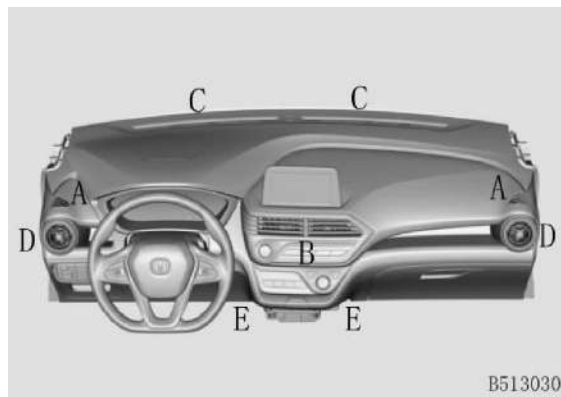

A	Salida de aire del defroster lateral
B	Salida de aire central

C	Salida de aire del defroster del parabrisas
D	Salida de aire lateral
E	Salida de aire de pies delantera
F	Salida de aire de pies trasera
G	Salida de aire trasera de modo-cara

Ajuste de la Salida de Aire Central

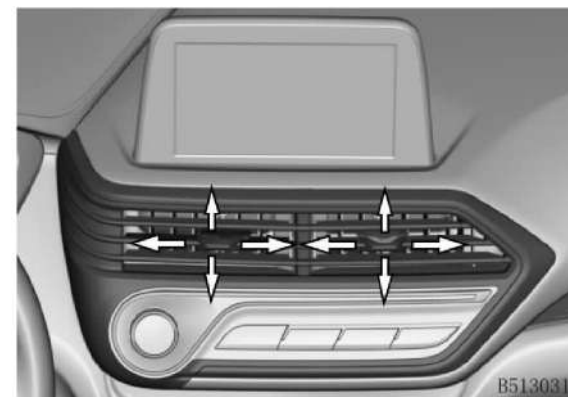

- ①: Ajuste el regulador hacia arriba o hacia abajo, hacia la izquierda o hacia la derecha para cambiar la dirección del aire.
- ②: Mueva la perilla hacia la izquierda o hacia la derecha para abrir / cerrar la salida de aire.

Ajuste de Salida de Aire Lateral

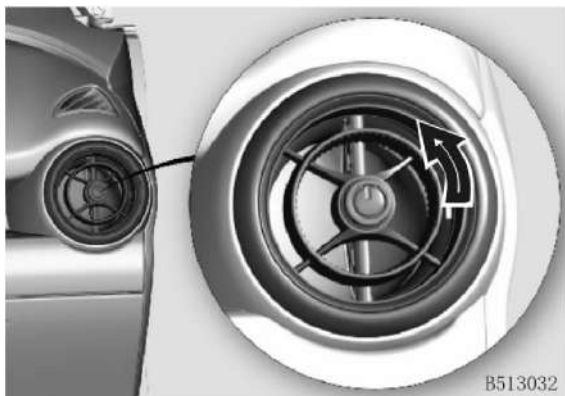

Ajuste el regulador hacia arriba o hacia abajo, hacia la izquierda o hacia la derecha para cambiar la dirección del aire.

Instrucciones para la operación del sistema de aire acondicionado

Para reducir los olores generados durante el funcionamiento del sistema de aire acondicionado, realice los siguientes pasos:

1. Mantenga el motor en marcha;
2. Presione el interruptor de enfriamiento para apagar el sistema de aire acondicionado;
3. Mantenga el ventilador en funcionamiento y asegúrese de que el volumen de suministro de aire esté en un nivel alto;
4. Ajuste la temperatura al valor más alto;
5. Seleccione el modo de circulación de aire externo;
6. Espere unos 3~5 minutos y luego apague el motor.

ALSVIN

Calefacción Rápida

	Sistema de Control del Aire Acondicionado Manual	Sistema de Control del A/C Automático
1	Ajustar el volumen de aire al nivel "8"	Presionar el botón "Auto"
2	Ajustar la temperatura del aire al nivel más caliente	Ajustar la temperatura del aire al nivel más caliente
3	Ajustar el modo de salida de aire a la posición de pies	Ajustar el modo de salida de aire a la posición de pies

Ajuste de Calefacción Recomendado

	Sistema de Control del Aire Acondicionado Manual	Sistema de Control del A/C Automático
1	Ajustar el volumen de aire al nivel "5"	Presionar el botón "Auto"
2	Girar la perilla al área roja, ajustar la temperatura requerida	Girar la perilla al área roja, ajustar la temperatura requerida
3	Ajustar el modo de salida de aire a la posición de pies	Ajustar el modo de salida de aire a la posición de pies

Enfriamiento Rápido

	Sistema de Control del Aire Acondicionado Manual	Sistema de Control del A/C Automático
1	Confirmar que el modo de circulación interna este encendido	Confirmar que el modo de circulación interna este encendido
2	Ajustar el volumen de aire al nivel "8"	Presionar el botón "Auto"

3	Ajustar el modo de salida de aire a la posición de la cara	Ajustar el modo de salida de aire a la posición de la cara
4	Encender el interruptor de enfriamiento	Encender el interruptor de enfriamiento
5	Ajustar la temperatura del aire al nivel más frío	Ajustar la temperatura del aire al nivel más frío

Ajustes de Enfriamiento Recomendados

	Sistema de Control del Aire Acondicionado Manual	Sistema de Control del A/C Automático
1	Confirmar que el modo de circulación interna este encendido	Confirmar que el modo de circulación interna este encendido
2	Ajustar el volumen de aire al nivel "5"	Presionar el botón "Auto"
3	Ajustar el modo de salida de aire a la posición de la cara	
4	Encender el interruptor de enfriamiento	
5	Girar la perilla al área azul, ajustar la temperatura requerida	Girar la perilla al área azul, ajustar la temperatura requerida

Ajustes de Calefacción del Parabrisas

	Sistema de Control del Aire Acondicionado Manual	Sistema de Control del A/C Automático
1	Presionar el botón de calefacción del parabrisas	Presionar el botón de calefacción del parabrisas

ALSVIN

2	Ajustar el volumen de aire al nivel requerido	Ajustar el volumen de aire al nivel requerido
3	Girar la perilla al área roja, ajustar la temperatura requerida	Girar la perilla al área azul, ajustar la temperatura requerida
4	Confirmar que el modo de circulación interna está apagado	Confirmar que el modo de circulación interna está apagado

Sistema Multimedia

Descripción general

Radio ✖

Si el vehículo está fuera del rango efectivo, las señales de radio se debilitarán. Los edificios altos o montañas afectarán la recepción de señales de radio.

La activación de la función de defroster trasero también puede afectar la recepción de señales de radio.

El viento, la lluvia, los truenos, los rayos, etc. pueden causar una onda de radio anormal en la propagación, una mala recepción de la radio o incluso una falla en la recepción.

Si el vehículo se encuentra en un área dentro de la superposición de dos estaciones de frecuencias iguales o similares, las señales de las dos estaciones interferirán entre sí.

El reemplazo de la antena de radio sin permiso puede provocar un mal funcionamiento o incluso dañar la radio.

Interfaz USB

Se utiliza para conectar dispositivos externos, por ejemplo, una memoria USB. Antes de conectar el teléfono móvil para su carga, lea las instrucciones para confirmar si la corriente de carga del USB coincide con la del teléfono móvil; de lo contrario, se recomienda no cargarlo para evitar dañar el teléfono o el terminal.

El contacto deficiente o la compatibilidad deficiente con la interfaz USB pueden provocar una falla en la lectura de datos, la pausa de reproducción o falla en la reproducción.

Dado que varias memorias USB están disponibles en el mercado, no se puede garantizar que todas las memorias se puedan conectar correctamente a la interfaz USB.

El puerto USB de la primera fila admite la reproducción y carga de canciones, y el de la fila trasera solo admite la función de carga.

Incall (Llamada entrante) ✖

Las funciones del sistema Incall (como la navegación) pueden activarse bajo la condición previa de que una conexión válida de Bluetooth y Wi-Fi se establezca entre el

teléfono celular y el sistema de servicio de terminal a bordo.

El conductor no debe ver un video y debe operar el dispositivo host con cuidado durante la conducción, para evitar violar las normas de tráfico y evitar accidentes de tráfico.

No se recomienda llamar al teléfono del vehículo o usar el teléfono para llamar a la persona que está en el vehículo, debido a que el amplificador de audio y el teléfono interfieren entre sí, puede producirse eco y distorsión del sonido.

Para garantizar la seguridad y el funcionamiento normal del producto, nunca retire ni mantenga el dispositivo host sin permiso; de lo contrario puede haber algún daño o accidente. Póngase en contacto con un distribuidor autorizado por Vehículos Changan para obtener más información.

Por favor, registre su información personal antes de usar Incall. Si el registro no se completa, el sistema solo abrirá música local, películas, radio, navegación de fotos. Otras características no estarán disponibles.

Sistema Multimedia (in Call) ※

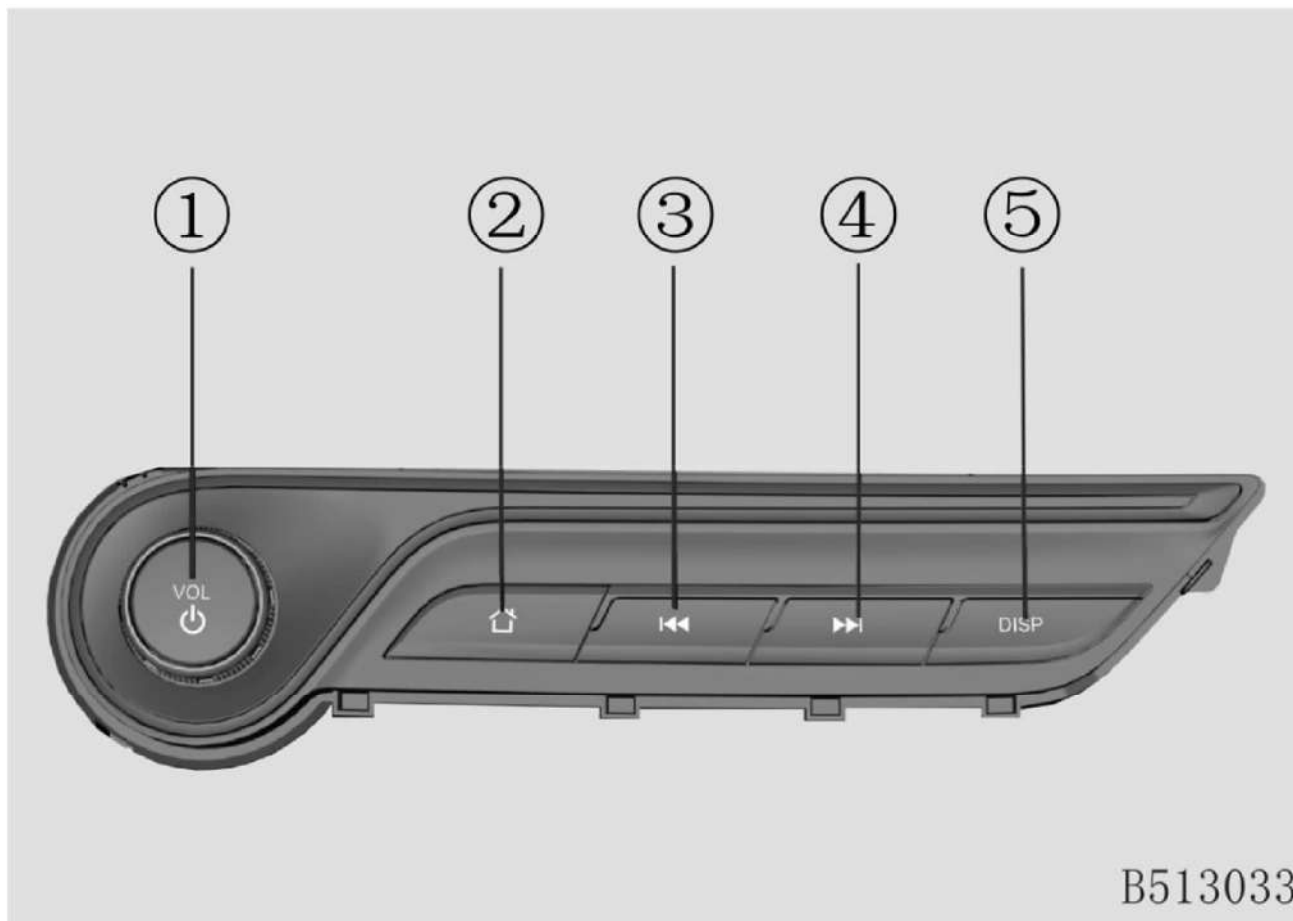

Descripción del Panel

1.  Ajuste de volumen /Encendido

Presionar brevemente: Silencio

Presionar largamente: Apagar/ Reiniciar

Girar: Ajustar volumen.

Presionar largamente: Adelantar

2.  Inicio

Presionar para Volver a la pantalla de inicio.

3. []: Canción anterior / retroceder

Presionar brevemente: buscar estación de radio hacia atrás/canción anterior.

Presionar largamente: Retroceder.

- []: canción siguiente/adelantar

Presionar brevemente: buscar estación de radio hacia adelante/canción siguiente

5.DISP: Cerrar pantalla de visualización

Operaciones comunes de la pantalla táctil

Nota

No siempre presione la pantalla frontal porque es una pantalla capacitiva.

Nota

Los siguientes contenidos son todas las funciones de llamada del vehículo. Debido a las diferentes configuraciones, consulte la función del vehículo real.

Interfaz Principal

En la interfaz principal, puede usar varias funciones, como radio, multimedia, música Bluetooth, navegación, llamada telefónica, reconocimiento de voz, administración de archivos, sistema de información, identificación y ajustes.

En la pantalla de la página de inicio, después de hacer clic en uno de los siguientes iconos funcionales, el sistema ingresará a la interfaz funcional correspondiente.

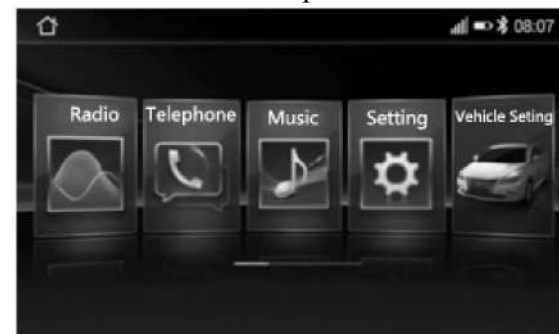

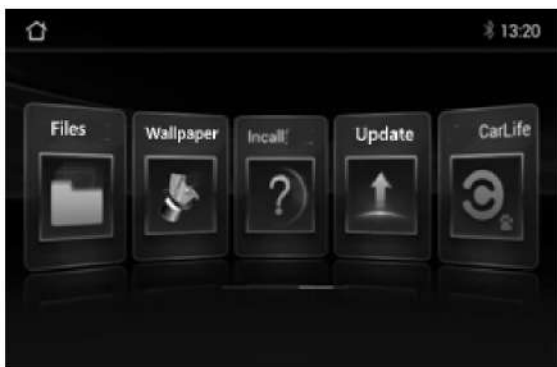

La información de la canción, la conexión Bluetooth solicita otras funciones, como la información de estado en la parte superior de la barra de estado. Desplegado muestra la interfaz del menú desplegable.

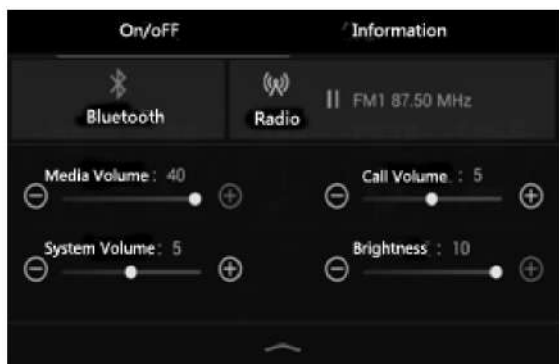

El menú desplegable es un atajo a la función Bluetooth, ajusta el brillo y el volumen de medios / teléfono / sistema.

Música

Estas funciones de reproducción como música USB, música local y música Bluetooth se proporcionan en la interfaz multimedia.



Haga clic en el icono [reproductor de música] en la interfaz de Inicio, ingrese a la interfaz del reproductor de música, luego se mostrará la información multimedia actual en reproducción.

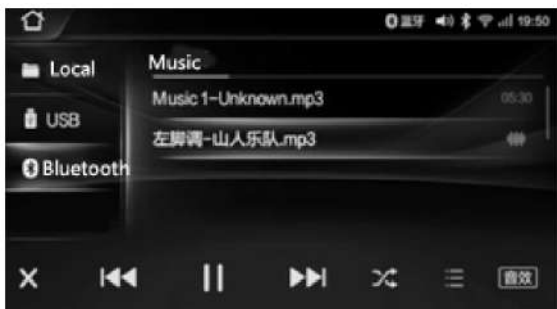

Radio

Haga clic en el icono [Radio] en la página de inicio, ingrese a la interfaz de radio.



Wave

Presionar "Wave" para cambiar FM/AM

Search

Haga clic en "Search" en la estación de búsqueda, la búsqueda sobrescribirá la estación de almacenamiento original y haga clic en el botón de pausa para detener durante la búsqueda.

Teléfono

Haga clic en el icono en la página de inicio para ingresar a la interfaz del teléfono.

En esta interfaz, puede seleccionar marcar, verificar contactos, configuración de Bluetooth.



Haga clic en el botón "Contact" para entrar en la interfaz de contacto.



Ajustes

El usuario puede realizar ajustes de sistema, audio y vehículo.

1) Configuración del sistema

Haga clic en el icono de configuración de la interfaz principal, en la interfaz de configuración del sistema.



2) Visualización



ALSVIN

① Deslice el control deslizante hacia la izquierda y hacia la derecha para ajustar el brillo de la pantalla.

② Deslice el control deslizante hacia la izquierda y hacia la derecha para activar / desactivar el video de conducción.

Haga clic en el botón para cerrar la pantalla y haga clic nuevamente para abrir la pantalla.

④ De acuerdo con las preferencias personales, elija reloj digital, reloj analógico y pantalla negra.

3) Sonido

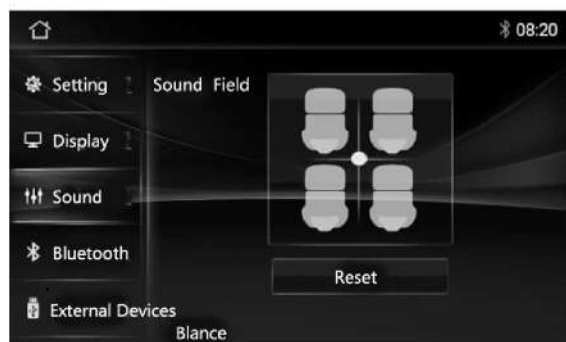

Puede ajustar el sonido, el campo de sonido y arrastrar el "punto pequeño" para ajustar el área de reproducción de sonido de acuerdo con sus preferencias personales.

Haga clic en el botón "Restablecer" para restablecer el campo de sonido.

4) Visualización de Presión de Neumático

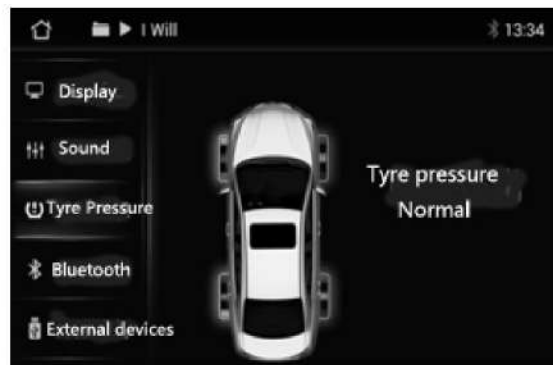

5) Bluetooth



Configuración del sistema: la interfaz de configuración de Bluetooth es la misma que la interfaz de configuración de Bluetooth del teléfono. Para más detalles, vea Teléfono - Pantalla de configuración de Bluetooth.

6) Dispositivo Externo

El usuario puede establecer la prioridad de los dispositivos externos conectados a través de USB para la interacción de carga / datos.

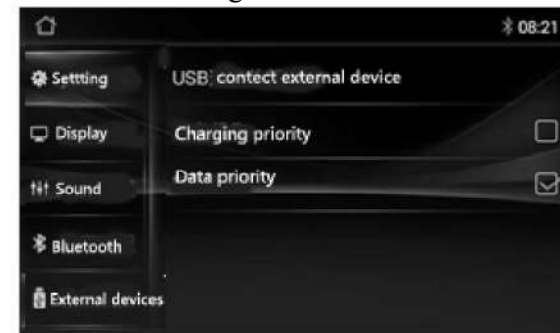

7) Restaurar Ajustes de Fabrica



Ajustes del Vehículo

Haga clic en el icono [Configuración del vehículo] en la página de inicio, ingrese a la interfaz.



1) Ajuste de la Carrocería

Haga clic para configurar los siguientes modelos:

Encender / apagar automáticamente el bloqueo del vehículo durante la conducción, el desbloqueo automático durante el estacionamiento, la función de bloqueo secundario, etc.

2) Luz

El usuario puede activar y desactivar las luces de circulación diurna, el retraso de los focos, elegir el modo de una tecla para encender.

3) Ajuste del aire acondicionado

El usuario puede configurar el estado ON / OFF de Desbloquear la ventilación activa, Desbloquear la ventilación de la

ventana, Secado automático, Aviso de animación automática del sistema de purificación de aire y Voz para el aire acondicionado.

Administración de Archivos



Haga clic en el icono [Administración de archivos] en la página de inicio, ingrese a la interfaz de administración de archivos, luego puede escuchar música y reproducir videos.

Fondo de Pantalla

El usuario puede configurar el fondo de pantalla de acuerdo a las preferencias personales.



Calendario

El usuario puede configurar el calendario de acuerdo a las preferencias personales.



Información de Aire Acondicionado



Internet Móvil

La premisa

1. Asegurarse de que el vehículo soporte vehículos de CarLife.
2. El celular está instalado con CarLife;

Métodos de conexión

1. USB

Active "Permitir servicio de USB" en el teléfono móvil, conecte el teléfono móvil al terminal integrado y luego haga clic en CarLife en la pantalla del terminal integrado para configurar la conexión.

Bluetooth

Abrir la APP CarLife.

Ingresa a la interfaz de ajustes.

Haga clic en dispositivo Bluetooth.

Buscar Bluetooth y conexión.

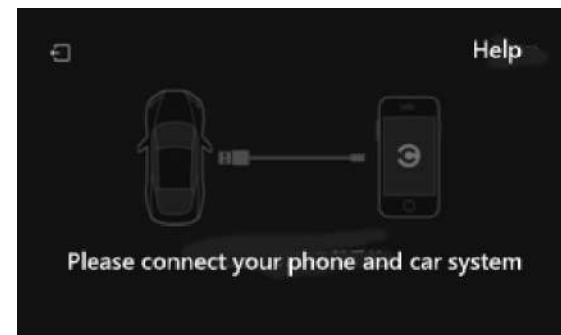

Función CarLife

Conectado al vehículo, el Bluetooth puede utilizar la función CarLife, que se puede cambiar presionando el botón de modo del volante.

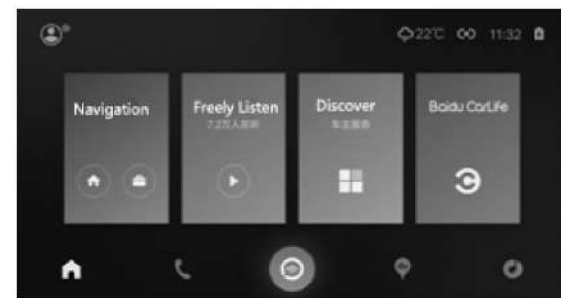

1. Navegación

Apoyo a la navegación baidu. Apoyo para encontrar estacionamiento, comida deliciosa y estaciones de servicio.

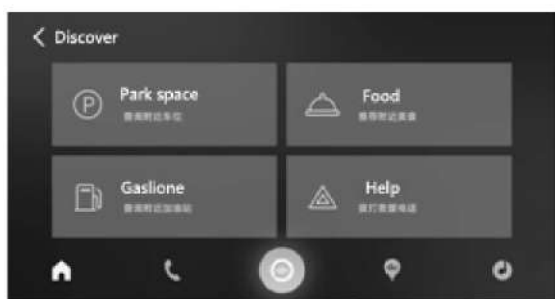
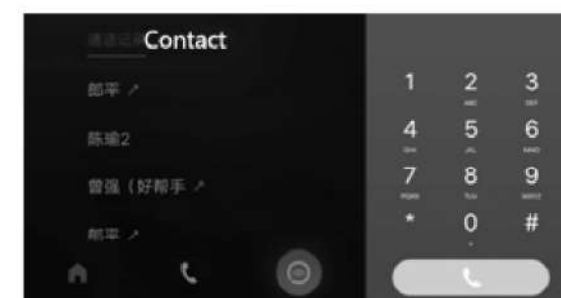

3. El walkman

El usuario puede escuchar música online, noticias etc.

5.Voz

Haga clic en el botón Voz en la pantalla táctil para controlar la voz.



2. Música

Admite la descarga de música del teléfono móvil o la reproducción de una transmisión. El usuario puede usar el botón del volante para cambiar la reproducción de la canción.

4. Teléfono

Puede importar contactos de teléfonos móviles, registros telefónicos, etc.

Sistema de Asistencia del Radar de Retroceso ✖

Peligro

El sistema de asistencia de estacionamiento es solo una herramienta auxiliar y no puede sustituir la observación. Para que el vehículo se mueva o se estacione de manera segura, el conductor debe estar atento a todo lo que rodea al vehículo y asegurarse de no golpear a ninguna persona, animal u otro objeto.

Advertencia de Retroceso

La advertencia de retroceso es un sistema electrónico de asistencia de estacionamiento con sensores ultrasónicos. Utiliza sensores para detectar la situación alrededor del vehículo y proporciona un mensaje visual y un sonido para informar al conductor de la distancia entre el vehículo y el objeto detectado.

Rango de Detección del Sensor

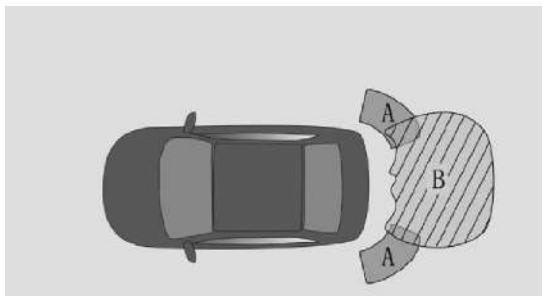

A	Cerca de 60 cm
B	Cerca de 100 cm

La distancia máxima de detección del sensor varía a medida que varía el tamaño del obstáculo. Para pequeños obstáculos, como un poste y una señal de tráfico la distancia de detección del sensor puede ser inferior a 100cms.

Nota

Es posible que el radar de retroceso no pueda detectar los siguientes objetos:

- Objetos delgados como cuerdas y cables eléctricos
- Objetos que absorben ondas sonoras como algodón y la nieve
- Objetos con bordes afilados
- Objetos altos con la parte superior que sobresale
- Objetos cortos

El radar de retroceso es ciego hacia ciertas áreas y puntos:

- Límite inferior del rango de detección: obstáculos como niños y animales.
- Límite superior del rango de detección: objetos como mercancías cargadas que se suspenden hacia afuera y la cola de un camión.

El radar de retroceso puede dejar de funcionar normalmente en las siguientes condiciones:

- El parachoques está dañado.
- El sensor o los accesorios están violentamente colisionados.
- Hay otros accesorios dentro del alcance de detección del sensor.
- La superficie del sensor está cubierta con objetos o artículos diversos, como nieve, lodo, humedad o gotas de agua.
- El vehículo está inclinado.
- Clima extremadamente caliente o frío.
- El vehículo se está andando en una carretera en dispareja.
- Hay una fuente de onda ultrasónica cerca del vehículo, como la bocina de otro vehículo o sonido de freno de aire de un camión.
- El vehículo está equipado con antena de radio, pilar de protección y gancho de remolque / elevación.
- El vehículo está andando al costado elevado del camino u hombro en ángulo recto.
- El obstáculo está muy cerca del sensor.

Si ocurre alguna de las siguientes condiciones, comuníquese con un centro de servicio autorizado por Vehículos Changan:

- El interruptor de encendido está en la posición "ON", el radar de retroceso hace un sonido que dura 3s.

- Se sacan artículos diversos del sensor.

- El sistema emite una alarma cuando no existe ningún obstáculo alrededor del vehículo.

- El sistema no emite ningún aviso de falla o alarma cuando se enfrenta a un obstáculo.

Cuando un sensor está dañado, el sistema le dará un aviso de falla y una alarma.

Pantalla de advertencia

Si existe un obstáculo dentro del alcance de detección, la barra de indicación de advertencia correspondiente se iluminará y se generará un sonido de advertencia. A medida que el vehículo se acerca al obstáculo, el sonido de advertencia continuará con un intervalo más corto; cuando la distancia entre el vehículo y el obstáculo sea inferior a 40 cm, el sonido de advertencia seguirá encendido.

Sensor de Retroceso

El sensor trasero solo puede funcionar si la palanca de cambios está en la posición R. Verificará la distancia aproximada entre la parte trasera del vehículo y el obstáculo que actúa como un cierto ángulo.

Imagen de Retroceso

La imagen de retroceso es una ayuda de estacionamiento visual, que es un sistema que es fotografiado por una cámara grande en la parte trasera del vehículo y muestra el área trasera del vehículo en la pantalla del vehículo.

Cuando la fuente de alimentación del vehículo no está apagada y la palanca de cambios está en la posición R, la imagen de video inversa, el mensaje de texto de seguridad y el interruptor del modo de estacionamiento auxiliar se muestran en la pantalla. Haga clic en el interruptor de modo de estacionamiento auxiliar para recorrer tres modos: almacenamiento en reversa: estacionamiento paralelo: apagar la línea guía.



Modo de almacenamiento del retroceso

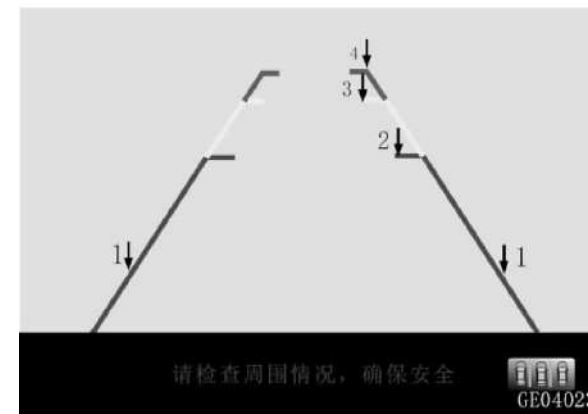

1. Línea de extensión del marco: basada en el parachoques, que indica el ancho del vehículo, incluido el retrovisor exterior cuando el volante no está girado (estático).

ALSVIN

2. Línea de referencia roja: está a aproximadamente 1 m del parachoques trasero del vehículo.

3. Línea de referencia amarilla: está a unos 2 m del parachoques trasero del vehículo.

4. Línea de referencia verde: está a unos 3 m del parachoques trasero del vehículo.

Al girar el volante, la línea de extensión y la línea de referencia (denominadas colectivamente como trayectoria dinámica) cambiarán correspondientemente con el ángulo del volante, y predecirán la trayectoria del vehículo en reversa a lo largo del ángulo. Después de confirmar que la trayectoria dinámica cumple con la intención de marcha atrás, mantener el volante inmóvil, el vehículo retrocederá de acuerdo con la trayectoria dinámica.

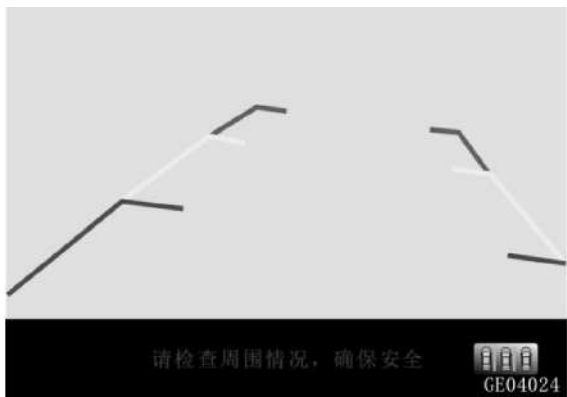

Ejemplos de Estacionamiento en Reversa

1. Encuentre el lugar de estacionamiento y conduzca hasta la posición que se muestra en la figura. Cambie a la posición R y seleccione el modo de estacionamiento en reversa.

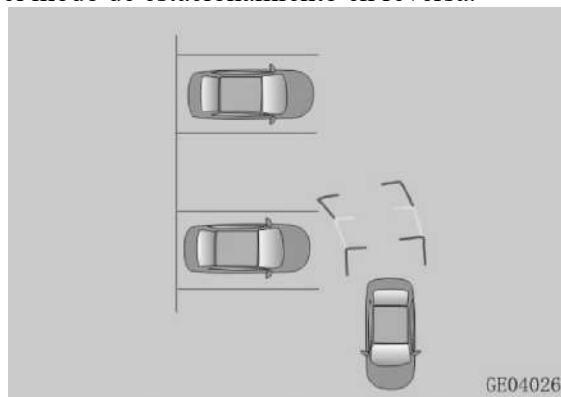

2. Gire el volante y preste atención a la línea auxiliar dinámica. Cuando el ángulo del volante sea adecuado para retroceder, manténgalo inmóvil y retroceda el vehículo. El volante se puede ajustar en función de la situación real en reversa.

3. Cuando la carrocería del vehículo esté paralela al lugar de estacionamiento, gire el volante a la posición original para ajustar la posición del vehículo y termine de estacionar.

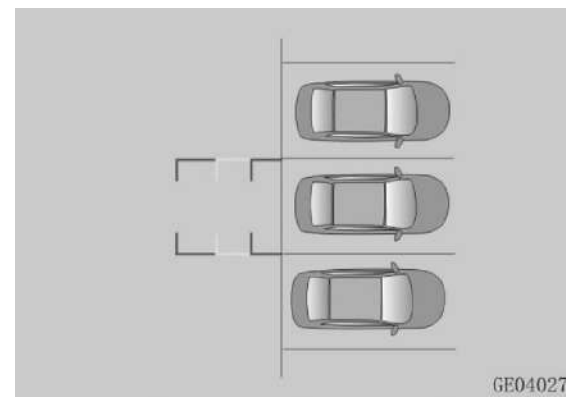

Modo de estacionamiento paralelo

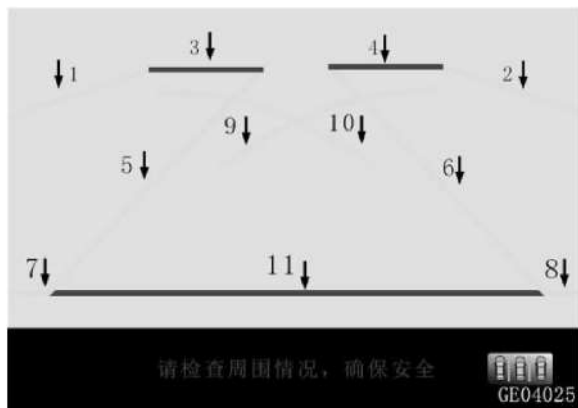

1. Línea de orientación de estacionamiento paralelo (1, 3, 5, 7 o 2, 4, 6, 8)
2. Línea de guía inversa amarilla (9,10)
3. Línea roja de referencia de distancia, a unos 30 cm (11) de la parte trasera del vehículo.

Ejemplo de estacionamiento en paralelo

Tome el estacionamiento a la derecha como ejemplo 1. Encuentre el espacio de estacionamiento objetivo, conduzca el vehículo de la posición A a la B, cambie a la marcha a R, seleccione el modo de estacionamiento paralelo.

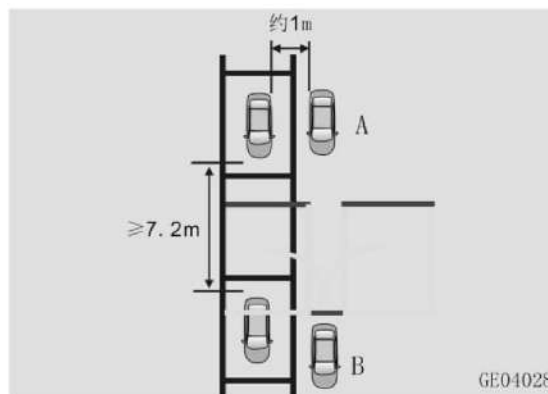

Nota

- Cuando el vehículo se esté conduciendo a la posición B, preste atención para mantenerse paralelo al espacio de estacionamiento objetivo, y la distancia al vehículo lateral es aproximadamente 1m.
- El espacio de estacionamiento objetivo debe tener una longitud de al menos 7.2 m, de lo contrario no podrá completar el retroceso de acuerdo con esta lógica.

2. Encienda la señal de giro a la derecha (si el espacio de estacionamiento gira a la izquierda en el lado izquierdo), se muestra la línea de orientación en el lado derecho y la línea de guía inversa.

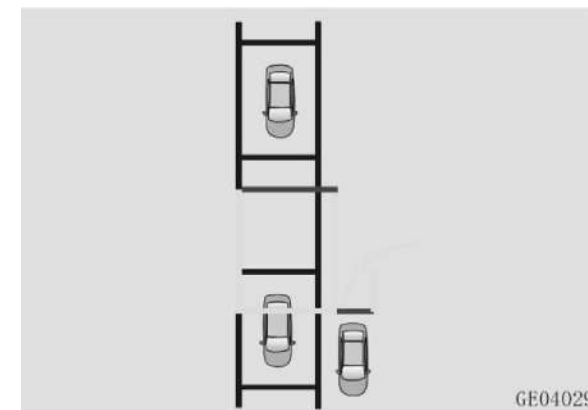

3. Retroceda lentamente, deténgase cuando la línea direccional roja alcance el obstáculo detrás del espacio de estacionamiento objetivo.

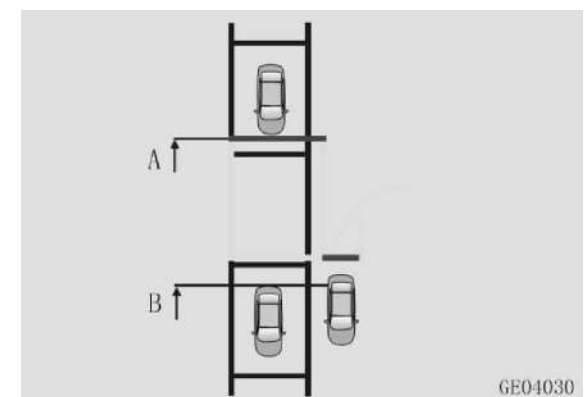

ALSVIN

A: La línea roja direccional alcanza el obstáculo trasero.

B: La rueda trasera del vehículo pasa sobre el costado del costado del vehículo.

Nota

En este momento, preste atención al vehículo lateral. Si la rueda trasera del vehículo no cruza el lado del lado del vehículo, la longitud del espacio de estacionamiento no alcanza los 7.2 m. En este caso, puede haber riesgo de raspar el vehículo.

4. Gire el volante hacia la derecha (si el espacio de estacionamiento está a la izquierda, gire el volante hacia la izquierda), continúe retrocediendo lentamente hacia atrás y deténgase cuando la línea de guía de retroceso esté tangente al límite interior del estacionamiento.

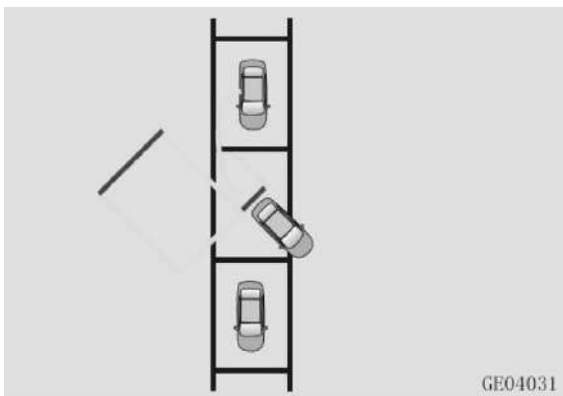

5. Invierta el volante hasta el final, suelte el pedal del freno y retroceda lentamente hacia atrás hasta que el vehículo esté paralelo al límite interior del espacio de estacionamiento, y corrija la posición del vehículo para completar el estacionamiento.

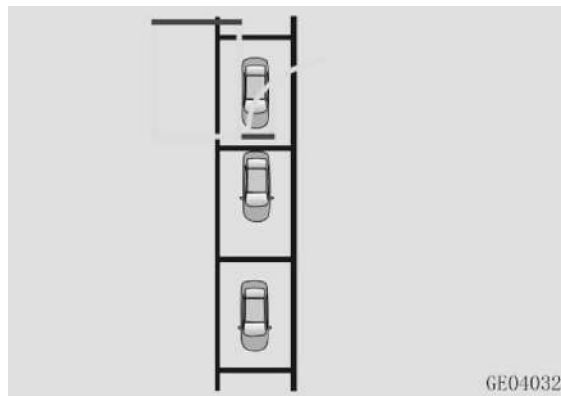

Desactivar el modo de línea de guía

Cuando el modo de estacionamiento auxiliar está “fuera del modo de línea guía”, solo se muestran en la pantalla la imagen de video de retroceso, el mensaje de texto de seguridad y el interruptor del modo de estacionamiento auxiliar, y no se muestran todas las líneas auxiliares.

Cámara asistida con vista lateral ✖

Haga clic en el botón para activar /desactivar la función de cámara auxiliar de vista lateral. Cuando se enciende, la cámara auxiliar transmitirá la pantalla del punto ciego delantero derecho a la pantalla en tiempo real.



Nota

El sistema de monitoreo de la presión de los neumáticos puede ayudar al conductor a controlar la presión de los neumáticos, lo que puede proporcionar una advertencia muy efectiva para el propietario, pero no puede prevenir completamente el accidente.

Solo la presión de los neumáticos que se muestra durante el funcionamiento del vehículo es la presión de los neumáticos medida actualmente; la presión de los neumáticos no se mostrará o la presión de los neumáticos mostrada será solo una referencia cuando el vehículo esté detenido.

Cuando reemplace los neumáticos, diríjase al centro de servicio autorizado de Vehículos Changan para obtener un reemplazo para evitar dañar el sensor debido a una operación incorrecta.

Reemplazar la posición del neumático requiere un autoaprendizaje del sistema de monitoreo de presión del neumático para evitar que los datos de la pantalla se correspondan con la posición real del neumático.

Sistema de Control de Presión de Neumáticos (TPMS) ✖

Descripción General

El sistema de monitoreo de presión de los neumáticos controla la presión y la temperatura de los cuatro neumáticos mientras se conduce. Este sistema emitirá una advertencia cuando la presión y la temperatura de los neumáticos sean anormales.

La información de la presión de los neumáticos se muestra en la pantalla multifunción. Cuando el vehículo está en marcha, la información de presión de los neumáticos se puede cambiar presionando el botón TRIP para verificar la presión de aire actual del neumático.

Cuando la presión de los neumáticos es anormal, el indicador de presión de los neumáticos se encenderá. Si la alarma es causada por la baja presión de aire, el indicador de presión de los neumáticos se apagará automáticamente después de unos minutos de conducción, después de corregir la presión de los neumáticos de acuerdo con la presión de neumáticos en frío, recomendada para el vehículo.

Cuando la temperatura del neumático es superior a 90° C, el indicador de presión del neumático se encenderá. Cuando la temperatura del neumático vuelve a 30° C, la luz indicadora se apaga automáticamente.

El sistema de detección de presión de los neumáticos funciona solo cuando el sensor correspondiente está instalado en todas las ruedas. El sensor de presión del neumático no está instalado en el neumático de repuesto. Después de reemplazar la rueda de repuesto por un período de tiempo, la luz de falla de presión del neumático  se encenderá. Instale el sensor original especificado de fábrica y complete el aprendizaje del sensor.

Precauciones de Seguridad Importantes

La presión de los neumáticos debe ajustarse a la presión en frío recomendada para adaptarse a la situación de manejo. La presión de los neumáticos debe revisarse y corregirse cada mes cuando el neumático está frío. Los neumáticos estarán fríos en las siguientes condiciones:

- El vehículo está estacionado durante al menos 3 horas bajo la luz solar directa.

- El vehículo no se conduce por más de 1,6 kilómetros.

Cuando la presión del neumático se calibra en estado frío, el valor medido por el medidor de presión puede ser diferente a la presión del neumático medida por el sistema de monitoreo de presión del neumático. La presión de inflado de los neumáticos se mide mediante el sistema de control de presión de los neumáticos.

El sistema de control de la presión de los neumáticos no puede avisarle en caso de pérdida total de presión, como cuando un objeto extraño perfora un neumático. Tenga cuidado de usar el freno de estacionamiento en este momento para evitar un cambio de dirección repentino.

Cuando se vuelve a llenar el neumático, el valor de la presión del neumático se actualizará después de que el vehículo haya estado funcionando durante un cierto tiempo.

El sistema de monitoreo de presión de los neumáticos puede ayudar al conductor a controlar la presión de los neumáticos, lo que puede proporcionar una advertencia muy efectiva para el propietario, pero no puede prevenir completamente accidentes.

Solo la presión mostrada durante el funcionamiento del vehículo es la presión actual de los neumáticos; la presión de los neumáticos no se mostrará o será solo una referencia cuando el vehículo esté detenido.

Cuando reemplace los neumáticos, diríjase a un centro de servicio autorizado de vehículos Changan para obtener un reemplazo para evitar dañar el sensor debido a una operación incorrecta.

Reemplazar la posición del neumático requiere un autoaprendizaje del sistema de monitoreo de presión del neumático para evitar que los datos de la pantalla correspondan con la posición real del neumático.

Nota

El sistema de monitoreo de presión de los neumáticos se puede alterar en las siguientes condiciones, lo que hace que el indicador de alarma de presión de los neumáticos se ilumine de manera anormal:

- El vehículo se está conduciendo cerca de una línea eléctrica o un transmisor de radio (como un aeropuerto, una torre, etc.)
- Al usar transmisores de radio (como auriculares inalámbricos, grabadores de conducción, etc.) en o cerca del vehículo.

El vehículo está equipado con cadenas para la nieve.

Nota

El sistema de monitoreo de presión de los neumáticos puede ayudar cuando se reemplaza el neumático de nieve por un vehículo de invierno o se agrega una cadena de nieve, la potencia de transmisión del sensor disminuirá y el receptor puede no recibir una señal, lo que hace que el indicador de alarma de presión del neumático se ilumine anormalmente. Para evitar que el sistema de presión de los neumáticos funcione mal, puede activar el modo de invierno en un servicio autorizado de

vehículos Changan, para evitar la alarma inválida.

Mensaje de Advertencia de Monitoreo de Presión de los Neumáticos

Si el sistema de monitoreo de presión de los neumáticos detecta que una o más presiones de los neumáticos son bajas, aparecerá un mensaje de advertencia en la pantalla y se encenderá el indicador de alarma respectiva. En este caso, reduzca la velocidad y frene lentamente para detenerse de manera segura, evite los giros bruscos y corrija la presión de los neumáticos cuando el neumático esté frío. Reemplace el neumático si es necesario.

Si el sistema de detección de presión de los neumáticos detecta que uno o más de los neumáticos están calientes, aparecerá un mensaje de advertencia en la pantalla y el indicador de alarma de presión de los neumáticos se iluminará. En este caso, deténgase en la parada segura, reinicie después

de que baje la temperatura del neumático y, si es necesario, sustitúyalo.

Nota

El vehículo calibra la presión de los neumáticos en un ambiente cálido. Al entrar en un ambiente frío, el indicador de alarma de presión de los neumáticos puede encenderse. Esto se debe a los cambios de presión causados por la temperatura y no indica una falla del sistema. Al conducir en diferentes temperaturas, revisar la presión de inflado de los neumáticos y calibrar adecuadamente.

Si el sistema de monitoreo de presión de los neumáticos falla, aparecerá un mensaje de advertencia de texto en la pantalla y se encenderá el indicador de alarma de presión de los neumáticos. En este momento, debe dirigirse a un servicio autorizado de vehículos Changan para realizar un mantenimiento, tan pronto como sea posible.

Control de Crucero Constante ※

Precauciones

El control de crucero puede seleccionar la velocidad requerida (40 km/h ~ 180 km/h), y el vehículo puede mantener la velocidad secundaria cuando se conduce libremente.

Para los vehículos equipados con transmisión manual, el sistema de control de crucero no puede operar en 2da marcha o menor.

Para los vehículos equipados con una transmisión automática, el sistema de control de crucero no funciona cuando la palanca de cambios está en el rango P/N/R.

Cuando se utiliza la función de crucero para ir cuesta abajo, el vehículo puede exceder la velocidad del objetivo de crucero. En este caso, utilice el pedal del freno para controlar la velocidad y evitar el peligro.

En lugares donde no es seguro conducir a una velocidad constante (como cuando el tráfico en un camino sinuoso está congestionado), puede ser peligroso usar la función de crucero. Por favor, apague la función de crucero.

No utilice la función de crucero en carreteras resbaladizas. La superficie de la carretera resbaladiza causa un ralenti innecesario de las ruedas y el vehículo puede salirse de control.

Botones en el volante de conducir



 Presione este botón para encender / apagar el sistema de control de crucero y la luz indicadora del control de crucero en el panel de instrumentos se encenderá o apagará en consecuencia.

 : Presione este botón para salir del sistema de control de crucero. La velocidad de crucero objetivo actual se guardará con el propósito de restaurar el control de crucero la próxima vez.

RES / +: Presione este botón para restablecer la velocidad de crucero objetivo guardada por el sistema o para aumentar la velocidad de crucero establecida.

CONFIGURAR / -: Presione este botón para establecer la velocidad actual como la velocidad de crucero objetivo o para disminuir la velocidad de crucero establecida.

Uso del Crucero ※

1. Establecer la velocidad de crucero

Cuando el vehículo esté funcionando a una velocidad deseada, presione SET / - para guardar la velocidad actual como la velocidad de crucero objetivo. El vehículo comenzará a cruzar y la velocidad actual se mostrará en la pantalla.

2. Aumentar la velocidad de crucero

Cuando la velocidad real está cerca de la velocidad de crucero objetivo, es posible aumentar la velocidad de crucero. Presione el botón RES / + una vez, y la velocidad de crucero objetivo aumentará 5 km / h; presione el botón RES / + por un largo tiempo, y la velocidad aumentará continuamente. Suelte el botón RES / + para establecer la velocidad actual como la velocidad de crucero objetivo.

3. Disminuir la velocidad de crucero

Cuando la velocidad real está cerca de la velocidad de crucero objetivo, es posible disminuir la velocidad de crucero. Presione el botón SET / - una vez, y la velocidad de crucero disminuirá 5 km / h; presione el botón SET / - durante mucho tiempo, y la velocidad disminuirá continuamente. Suelte el botón SET / - para configurar la velocidad actual como la velocidad de crucero objetivo.

4. Salir del control de crucero temporalmente

En el proceso de crucero, si se realizan las siguientes operaciones o se cumplen las siguientes condiciones, el sistema de control de crucero se desactivará temporalmente, pero se guardará la velocidad de crucero objetivo.

- Pise el pedal del freno;
- Presionar el pedal del embrague (vehículos MT);
- Presione el botón CANCELAR;
- Sistema de ESC está activado;
- La velocidad real está por debajo de la velocidad de crucero objetivo durante más de 15 km / h;
- La velocidad real se reduce a menos de 40 km / h;
- La palanca de cambio de velocidades (del vehículo AT) está en la posición N o en la posición 1.

5. Restaurando el control de crucero

Después de que se suelta el control de crucero temporalmente, presione el botón RES / + para restaurar el control de crucero si se cumplen las siguientes condiciones:

- La velocidad del vehículo es superior a 40 km / h;

- La palanca de cambio de velocidades (del vehículo AT) está en la posición 2 o superior;
- La palanca de cambio de velocidades (del vehículo MT) está en la posición 3 o superior;

6. Aceleración temporal y adelantamiento

En el proceso de crucero, si el conductor presiona el pedal del acelerador para adelantar, la velocidad del vehículo volverá a la velocidad de crucero establecida previamente una vez que se suelte el pedal.

7. Borrar la memoria de velocidad de crucero objetivo

Después de que el sistema de control de crucero o el motor se apague, la velocidad de crucero objetivo guardada en el sistema se borrará.

Advertencia

Si no se usa, asegúrese de apagar el sistema de control de crucero para evitar cualquier accidente debido al mal uso.

Sistema de Control de Emisiones de Escape

Cuando el motor se detiene o no arranca, el sistema de control de emisiones de escape puede dañarse si intenta encender el motor repetida y continuamente.

Está prohibido reinstalar el sistema de control de emisiones de escape, ya que, esto afectará el rendimiento del vehículo o incluso puede violar las leyes o regulaciones pertinentes. Cualquier daño en el vehículo o falla de rendimiento debido a dicha reparación no está dentro del alcance de la garantía.

Previsiones Contra las Emisiones de Escapes del Motor

Cuando percibe olor de cualquier gas de escape en su vehículo, revise el vehículo inmediatamente. Si duda que el gas de escape ha entrado en el vehículo mientras conduce, abra todas las ventanas y revise el vehículo inmediatamente.

No encienda el motor en un área sin ventilación o cerrada (por ejemplo, un garaje) a menos que sea necesario mover el vehículo hacia adentro o afuera.

Cuando sea necesario estacionar el vehículo en un campo abierto durante mucho tiempo con el motor en marcha, ajuste el sistema de ventilación para permitir que el aire del exterior ingrese al vehículo. No se siente en el vehículo por mucho tiempo bajo tal condición.

 **Peligro**

El gas de escape descargado por el motor contiene monóxido de carbono (CO) y una pequeña cantidad de homólogos y derivados del benceno. La inhalación excesiva de CO es fatal y la inhalación de homólogos y derivados del benceno durante mucho tiempo también dañará su salud.

Precauciones Relacionadas al Convertidor Catalítico

- No conduzca el vehículo con fallas en el motor, como detención repentina del vehículo o disminución notable del rendimiento.
- No utilice el motor de forma incorrecta o inapropiada, por ejemplo, poner el interruptor de encendido en la posición de apagado (OFF) y conduzca a lo largo de una pendiente abrupta con una marcha seleccionada.
- No permita que el motor funcione a una velocidad alta de ralentí durante un tiempo prolongado (menos de cinco minutos).
- Está prohibido reinstalar cualquier componente del motor o el sistema de control de emisiones de escape. Todos los controles y ajustes deben ser realizados por un centro de servicio autorizado de vehículos Changan.
- No conduzca el vehículo cuando el nivel de combustible sea bajo. Si se consume el combustible, el motor se detendrá y el convertidor catalítico se dañará.

El incumplimiento de las medidas preventivas anteriores causará daños al

convertidor catalítico que no están dentro del alcance de la garantía.

Advertencia

No estacione el vehículo ni lo deje en ralentí cerca de materiales inflamables como pastos, papeles u hojas. Es probable que el calor generado por el motor y el sistema de escape cause un incendio.

Está prohibido tocar los componentes del sistema de escape (por ejemplo, el tubo de escape) sin usar ningún dispositivo de protección antes de que el sistema de escape deje de funcionar y se enfríe; de lo contrario puede lesionarse.

Otros Dispositivos Espacio de Almacenamiento

Advertencia

Si no coloca los objetos correctamente en el vehículo, pueden deslizarse o moverse durante el frenado o giro repentino, y golpear al conductor o pasajero, provocando lesiones personales;

- Cierre la caja de almacenamiento con cerradura cuando el vehículo esté en marcha.
- Fije los objetos firmemente y asegúrese de que no haya objetos móviles en el vehículo.
- Asegúrese de que ningún objeto saldrá de la caja de almacenamiento o de la malla.
- Coloque objetos pesados, duros, puntiagudos, afilados o frágiles en el portamaletas, y sujételos de manera confiable.

Guantera



Abrir: Tire la manilla y la guantera caerá lentamente hasta la abertura completa.

Cerrar: levante la cubierta y encájela correctamente.

Advertencia

- Cuando el vehículo esté funcionando, cierre la guantera inmediatamente después de terminar de usarla; de lo contrario, pueden producirse lesiones personales o accidentes.
- No guarde objetos de valor en la guantera.
- Después de abrir la guantera, no fuerce su apertura hasta abrirse por completo, podría dañar el amortiguador.

Caja de Billetas



Abrir: Tire de la ranura y la caja de billetes caerá hasta abrirse completamente.

Cerrar: levante la cubierta y encájela correctamente.

Advertencia

- Cuando el vehículo esté funcionando, cierre la caja de los billetes inmediatamente después de terminar de usarla; de lo contrario, pueden producirse lesiones personales o accidentes.
- No ponga objetos de valor en la caja de billetes.

Apoyabrazos

Apoyabrazos delantero

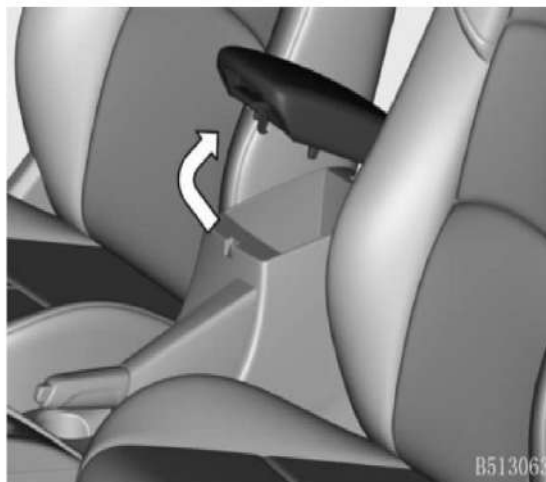

Tire del asa hacia arriba para abrir la caja del reposabrazos.

Portavasos delantero



⚠ Peligro

El uso de recipientes ligeros a prueba de roturas para bebidas calientes aumentará el riesgo de lesiones o accidentes.

Solo se puede colocar en el tamaño adecuado de portavasos, un recipiente cubierto, o la bebida podría derramarse

Caja de almacenamiento de control central trasero

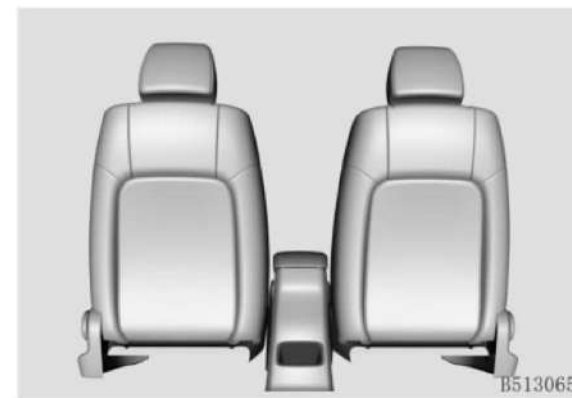

Puede almacenar artículos más pequeños en esta caja de almacenamiento, como teléfonos móviles, cigarrillos, encendedores, etc.

⚠ Peligro

No coloque artículos afilados, duros y otros que no quepan en la caja de almacenamiento secundaria para evitar lesiones a los pasajeros de la parte trasera.

Caja de Almacenamiento Interior de la Puerta

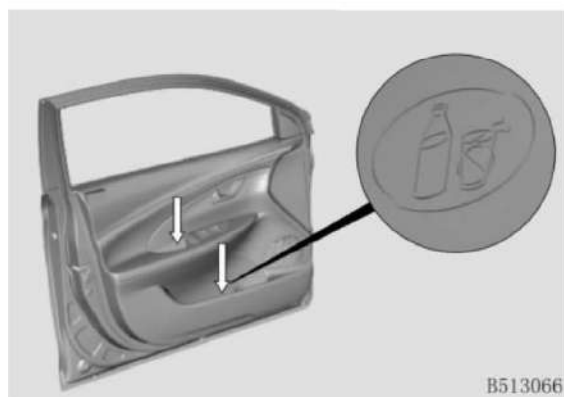

Puede almacenar artículos más pequeños en esta caja de almacenamiento, como teléfonos móviles, cigarrillos, encendedores, etc.

⚠ Peligro

No coloque artículos afilados, duros y otros que no quepan en la caja de almacenamiento secundaria para evitar lesiones a los pasajeros de la parte trasera.

Enchufe



Hay el zócalo delantero y el zócalo del tronco. Se suministra la alimentación de 12 V CC y la potencia de los aparatos eléctricos no debe ser superior a 120 W.

Caja de lentes

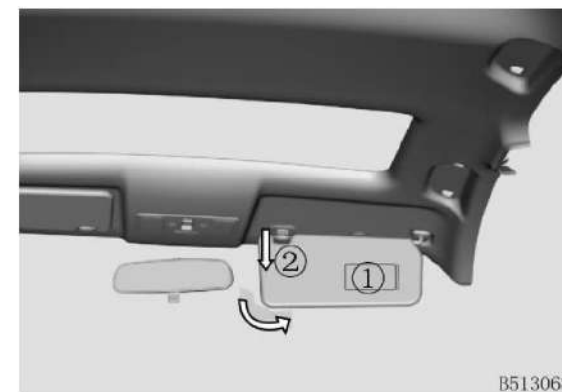

La caja de lentes se utiliza para guardar lentes. El interruptor de la caja está en el interruptor del sunroof. Presione el interruptor para usar la caja y presione la caja hacia arriba para cerrarla.

Pedal

Cambio manual



Cambio automático



A. Pedal de embrague B. Pedal de freno

C. Pedal del acelerador

Advertencia
No use demasiada fuerza al presionar el pedal del acelerador. No ponga nada debajo del pedal o accesorios, ya que pueden afectar la conducción si pasan por debajo del pedal.

IV. Conducción del Vehículo

Precauciones antes de conducir

Antes de subir al vehículo

- Asegúrese de que todas las ventanas, espejos y lámparas estén limpias.
- Inspeccione visualmente los neumáticos para detectar daños y material extraño incrustado. Revisar si la presión de inflado es adecuada.
- Revisar si hay fugas de aceite en la parte inferior del vehículo.
- Revisar el nivel de aceite del motor y el nivel de otros fluidos.

Antes de encender el motor

- Cerrar y bloquear las puertas.
- Revisar la posición de los asientos, los respaldos y los apoyacabezas, y siéntese en una postura adecuada.
- Ajustar los espejos.
- Asegúrese de que todos los ocupantes usen los cinturones de seguridad adecuadamente.
- Revisar las condiciones de funcionamiento de la luz de advertencia cuando la fuente de alimentación del vehículo esté en la posición ON.

- Suelte el freno de estacionamiento y confirme que la luz de advertencia esté apagada.

Después de encender el motor

- Para calentar el motor, la velocidad de ralentí es alta después del arranque en frío, esto es normal.
 - Cuando el vehículo está en marcha, si se produce un ruido de fricción fuerte (chirrido de metal) después de presionar el pedal del freno, diríjase a un centro de servicio más cercano autorizado por Vehículos Changan para la inspección y el reemplazo de las pastillas de freno.
- Escuchar y revisar si hay algún sonido de fuga. Si se encuentran fugas, comuníquese inmediatamente con un centro de servicio autorizado por Vehículos Changan.

Encender y Apagar el Motor

Interruptor de encendido ※

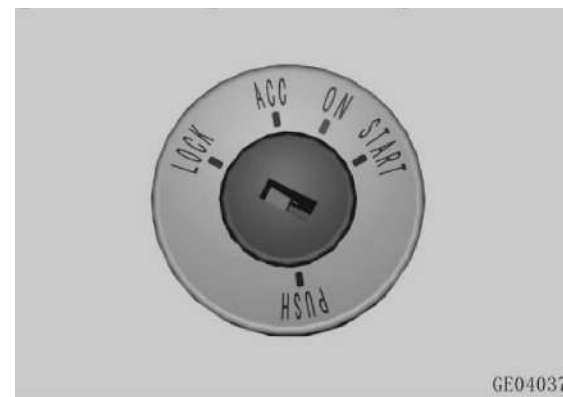

LOCK: El interruptor de encendido está apagado. La columna de dirección se bloquea al quitar la llave.

ACC: La columna de la dirección está desbloqueada, lo que permite que los equipos eléctricos (como la radio) funcionen mientras el motor no está funcionando.

ON: La fuente de alimentación del vehículo está encendida y la luz de advertencia e indicadora están encendidas.

START: Encender de motor. La llave se libera inmediatamente después de encender el motor y vuelve automáticamente a la posición “ON”.

Advertencia
<p>Si es difícil girar la llave, gire el volante ligeramente hacia la izquierda y hacia la derecha, luego gire la llave.</p> <p>Está estrictamente prohibido insertar la llave en el interruptor de encendido cuando se apaga, esto provocará que la batería se descargue. Para evitar la descarga de la batería, está estrictamente prohibido dejar la llave en la posición "ACC / ON" durante mucho tiempo.</p> <p>El dispositivo de rebobinado automático del cinturón de seguridad y airbag no funciona cuando el interruptor de encendido está en OFF.</p>

 Peligro
<p>Cuando este conduciendo el vehículo, no gire la llave a "LOOK" para evitar que el volante se bloquee repentinamente, causando accidentes y víctimas.</p>

Nota
<ul style="list-style-type: none"> ● La llave debe soltarse inmediatamente después de arrancar el motor. ● No ralentice el motor a alta velocidad después de que haya encendido.

Encender el motor

Nota
<p>El motor no debe arrancar más de 5 segundos por vez en un entorno de temperatura normal. El tiempo de puesta en marcha en la región noreste (bajo -15 grados) debe controlarse dentro de 10 s. Después de que falla el inicio, tarda 30 segundos en reiniciarse. Después de que la falla de inicio acumulativa llega a 6 veces, se tarda 10 minutos en reiniciar y luego reiniciar. Si fallan varios arranques, debe ponerse en contacto con el servicio técnico autorizado de Vehículos Changan para una revisión</p>

Encender el Motor

1. Asegúrese de que el freno de estacionamiento esté bloqueado.
2. La palanca de cambios está en la posición "Neutro".
3. Gire la llave a "START" para encender el motor.

Inicio Fallido

No pise el pedal del acelerador al arrancar. Si el inicio falla repetidamente, puede iniciarlo de la siguiente manera:

Mantenga la marcha en neutro (N), pise el pedal del embrague y pise suavemente el pedal del acelerador hasta 1/4 de su recorrido completo, luego enciéndalo; si el encendido aún no tiene éxito, diríjase a un centro de servicio autorizado de vehículos Changan para solucionar el problema.

- El motor no gira o gira lentamente
 1. Vehículo de transmisión automática. Asegúrese de que la palanca de cambios esté en la posición "N (Neutro)" o "P (Estacionamiento)".
 2. Asegúrese de que el freno de estacionamiento esté bloqueado.
 3. Revisar el estado de conexión de la batería, para asegurarse de que estén seguros y limpios.

4. Revisar si la parte de conexión del arranque está segura y si el motor de arranque puede girar normalmente.

5. Encienda la luz interior. Si las luces están tenues o apagadas cuando se opera el motor de arranque, la batería está baja.

- El motor puede girar, pero no arrancar.

1. Revisar la cantidad de combustible.

2. Cuando la fuente de alimentación del vehículo esté en OFF, revisar que la bobina de encendido y la bujía estén bien conectadas.

3. Revisar la línea de combustible en el compartimiento del motor.

4. Si el motor aún no arranca, comuníquese con el técnico de un servicio autorizado de vehículos Changan para un mantenimiento.

Advertencia

Cuando el sistema de arranque falla, detenga el motor inmediatamente.

Evite los tirar y remolcar el vehículo para arrancar el motor por un tiempo prolongado. Use una batería auxiliar para arrancar y proteger el convertidor catalítico de tres vías de daños permanentes.

Apagar el Motor

Si el vehículo está andando a un alto rendimiento por mucho tiempo, se puede sobrecalentar luego de apagar el motor. Para evitar daños al motor, permanezca en marcha neutra por aproximadamente 2 minutos antes de apagar el motor.

Advertencia

- No apague el motor mientras el vehículo este en marcha; de lo contrario, las funciones relacionadas con la seguridad pueden ser limitadas o ineficaces, lo que puede afectar funciones como la dirección asistida y el refuerzo de frenos, y existirá riesgo de accidentes.
- Después de apagar el motor, el ventilador del radiador puede funcionar por un tiempo, tenga cuidado al realizar operaciones relacionadas dentro de la cubierta del motor.
- Después de apagar el motor, la transmisión automática debe cambiarse a estacionamiento (P).

Estacionar el Vehículo

Si el vehículo está estacionado por más de cuatro semanas, la batería podría dañarse debido a una descarga excesiva.

Cuando el vehículo debe estacionarse por un largo tiempo, el neumático debe mantenerse alejado del motor, batería y aceite, y debe mantenerse alejado de la luz solar directa y la lluvia tanto como sea posible para evitar altas temperaturas y mucha humedad. Limpie y almacene los sellos de goma, cierre todas las puertas y bloquee el vehículo. Una puerta y una ventana se pueden abrir ligeramente cuando se estaciona en el interior.

Si el tiempo de almacenamiento es demasiado largo, limpie el vehículo y encérralo, estacione el vehículo en un área seca y bien ventilada, y revise la capa de cera en la parte inferior del vehículo. Inflar de acuerdo con el valor máximo de presión de aire requerido por el indicador de presión de aire. La presión del neumático se debe revisar una vez al mes, y se debe mover el vehículo una vez a la semana para cambiar la posición de los neumáticos para evitar la deformación.

Transmisión

Transmisión Manual

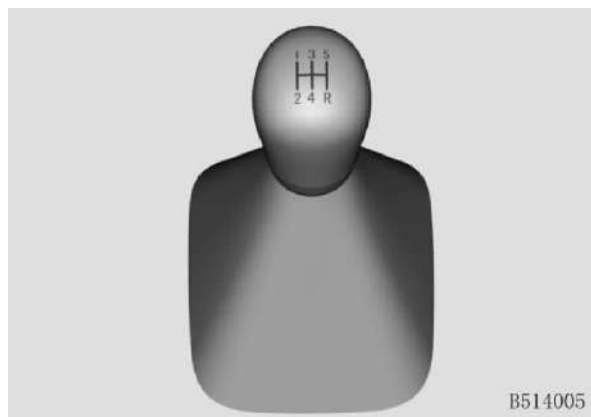

1ª marcha: tire ligeramente hacia la izquierda y vuelva a empujar hacia adelante;

2ª marcha: tire hacia la izquierda y empuje hacia atrás;

3ª marcha: en la posición media, empuje hacia adelante;

4ª marcha: en la posición media, tire hacia atrás;

5ª marcha: empuje ligeramente hacia la derecha y hacia adelante;

Marcha R: empuje hacia la derecha y luego tire hacia atrás;

- Para enganchar la marcha de retroceso, el pedal del embrague debe estar completamente presionado, espere aproximadamente 3S después de que el vehículo se haya detenido y luego enganchar de formar normal.
- Puede ser difícil cambiar de marcha en climas fríos. Esto es normal. Cuando el lubricante de la transmisión se calienta a la temperatura adecuada, este fenómeno desaparecerá.
- Si no se puede enganchar la "1ª marcha" o "R" para estacionar el vehículo cuando está detenido, primero puede volver a poner la palanca de cambios en "Neutro" y soltar el pedal del embrague, luego presionar el pedal del embrague nuevamente, esperar 3 segundos, luego intentar nuevamente.
- Después de pisar el pedal del embrague, no saltar bruscamente el pedal para evitar un impacto o que el motor se apague de golpe.

Advertencia

- El pedal del embrague no está completamente presionado y no se puede cambiar de marcha. Si se fuerza el embrague, el cambio será difícil y los componentes de la transmisión se desgastarán prematuramente o se dañará la transmisión.
- El pedal del embrague debe estar completamente liberado durante la conducción. Está estrictamente prohibido apoyar el pie en el pedal del embrague o utilizar el acelerador con semi-embrague durante un tiempo prolongado, ya que acortará la vida útil del embrague.
- Al conducir el vehículo, no use la palanca de cambios manualmente, de lo contrario la horquilla de cambios de la transmisión se desgastará prematuramente.

⚠ Peligro

Cuando la reversa está activada, el pedal del embrague solo puede soltarse después de escuchar el sonido de marcha atrás (o confirmar que la marcha atrás se ha activado correctamente).

Pasar cambios tipo mecánico en transmisión automática

La transmisión automática tiene un modo de cambio automático y un modo de cambio manual, y el modo se puede cambiar con la palanca de cambios.

⚠ Peligro

- Antes de abandonar el vehículo, aplique completamente el freno de estacionamiento, asegúrese de que la palanca de cambios esté en la posición P (Estacionamiento) y coloque el interruptor de encendido en la posición LOOK / OFF.
- No utilice la marcha P (estacionamiento) en lugar del freno de estacionamiento.

Cambio de Modo

Mueva la palanca de cambios desde la posición D hacia la derecha para ingresar al modo deportivo. Mueva la palanca de cambios hacia adelante o hacia atrás para cambiar del modo deportivo al modo manual

Cambio y Operación



Bloqueo P: marcha de estacionamiento, encender el motor.

- El vehículo está completamente parado y el interruptor EPB (Estacionamiento electrónico) es levantado antes de que se pueda activar.
- Suelte el pedal del acelerador y presione completamente el pedal del freno para salir del bloqueo.

Seleccionar la marcha P:

1. Pise a fondo el pedal del freno.
2. Cuando el vehículo esté parado, levante el interruptor EPB (Estacionamiento electrónico).
3. Empuje la palanca de cambios a la posición P.

Cuando se pisa el pedal del freno y encienda el motor, la palanca de cambios se saca de la posición P para realizar el cambio normal. Para desbloquear los siguientes engranajes, presione el botón de desbloqueo en la palanca de cambios: P → R, R → P, N → R.

Nota

Para prolongar la vida útil de la transmisión automática y mejorar la eficiencia de la transmisión a baja temperatura, conduzca el vehículo durante más de 30 segundos después de encendido en frío del motor por debajo de -20 °C.

Cuando estacione por un largo tiempo, aplique el freno de estacionamiento, coloque la marcha P y apague el motor.

Cuando el vehículo esté detenido temporalmente sin apagar el motor, presione el pedal del freno y aplique el freno de estacionamiento para seleccionar la marcha N.

P -- Bloqueo del torque del engranaje

El bloqueo torque puede ocurrir si la palanca de cambios no está colocada correctamente en la posición P mientras está estacionado en una rampa. El bloqueo de la marcha P es normal. Cuando el peso del vehículo ejerce una fuerza excesiva en el trinquete de estacionamiento de la transmisión, el trinquete de estacionamiento y el engranaje de estacionamiento generarán más fricción, lo que provocará que la palanca de cambios salga hacia afuera de la P. Es muy laborioso y acompañado de un cierto impacto.

Nota

La secuencia de estacionamiento correcta para el cambio automático:

1. Primero use el estacionamiento electrónico (freno de mano).
2. Luego coloque la marcha N, suelte el freno de pie, permanezca durante 3 segundos.
3. Finalmente empuje a la marcha P.

Si se produce un bloqueo del torque y la palanca de cambios no se puede mover de la marcha P, puede usar otro vehículo para empujar el suyo cuesta arriba en la dirección de la pendiente ascendente, compensar adecuadamente la presión sobre el trinquete de

estacionamiento en la transmisión, y luego empujar la palanca de cambios fuera de la marcha P.

N- Neutro puede encender el vehículo

- Este engranaje no debe utilizarse independientemente de si el motor está funcionando o no.
- Esta marcha puede usarse con el freno de mano cuando se requiere estacionar en caso de atasco de tráfico.
- En este engranaje se puede encender el motor.
- Esta marcha debe usarse cuando se remolca el vehículo.

Nota

Solo se permite encender el motor en la posición de Neutro (N) si en Estacionamiento (P) no puede encenderse debido a una falla.

Bloque D para avanzar hacia adelante

La transmisión cambia automáticamente entre 1 y 6 marchas, y la velocidad del motor, el consumo de combustible y el ruido están en buenas condiciones.

- Para todas las condiciones de conducción normales.
- Con esta marcha, la transmisión puede entrar hasta 6ta.

+/- necesidad de aumentar y disminuir en modo manual

Cambio ascendente: empujar hacia adelante

Cambio descendente: tirar hacia atrás

Visualización del cambio y del Modo

La información del engranaje correspondiente (carácter PRND) se mostrará en la pantalla, y el engranaje específico (como 1, 2, etc.) se mostrará en el modo manual.

Sistema de Bloqueo de Cambios

El cambio P tiene una función de bloqueo. Solo cuando la fuente de alimentación del vehículo esté en la posición ON o cuando encienda el motor, presione el pedal del freno y presione el botón de desbloqueo para liberar la palanca de cambios de la posición P.

Si el método de desbloqueo anterior falla, utilice el desbloqueo manual: abra el panel de cambios y presione el botón para desbloqueo manual.

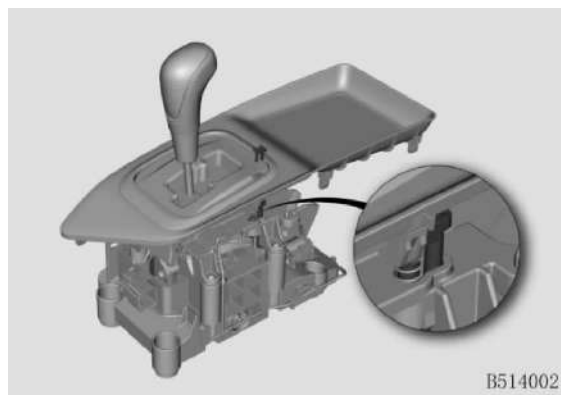

Nota

Al conducir el vehículo, si el medidor indica que el sistema de transmisión está defectuoso o si la luz de falla de la transmisión está encendida, proceda de la siguiente manera.

Si no hay una anomalía y un impacto evidentes en el cambio, conduzca el vehículo lo antes posible al taller de servicio autorizado por vehículos Changan más cercano para su reparación.

Al cambiar de marcha con un impacto evidente y ruido anormal, estacione el vehículo en una zona segura y llame al remolque para arrastrar el vehículo a la red de servicio autorizada de Vehículos Changan más cercana.

Cuando el vehículo pierda energía, estacione el vehículo en una zona segura y llame al remolque para arrastrar el vehículo al taller de servicio autorizado más cercano de Vehículos Changan para su reparación.

Al conducir el vehículo, si el medidor indica "La temperatura de la transmisión es muy alta, por favor maneje con cuidado", continúe conduciendo a baja velocidad o estacione el vehículo en una zona segura y espere a que desaparezca el mensaje antes de que pueda conducir normalmente, de lo contrario Afectar la vida de la caja de velocidades. Al conducir el vehículo, si el medidor indica "La temperatura de la transmisión es alta, deje de esperar", estacione el vehículo en la zona de seguridad.

inmediatamente y espere a que desaparezca el mensaje antes de continuar conduciendo; de lo contrario, afectará la vida útil de la caja de velocidades.

Advertencia

- Está estrictamente prohibido seleccionar la marcha P cuando se conduce o es remolcado, de lo contrario se dañará el pasador de bloqueo de estacionamiento y la caja de engranajes.
- Queda estrictamente prohibido seleccionar N durante la conducción. De lo contrario, la bomba de aceite no se lubricará adecuadamente y la temperatura dentro de la caja de engranajes causará un daño completo a los componentes.
- Al cambiar entre la dirección de avance y retroceso, el vehículo debe detenerse por completo completamente, de lo contrario, la transmisión se dañará

Freno Frenos de Disco Delanteros y Traseros ✘

Este vehículo tiene un freno de disco hidráulico. La activación o liberación del freno de servicio se puede lograr presionando o soltando el pedal del freno.

Cuando se active el pedal del freno, éste se ablanda repentinamente y se baja, lo que es un fenómeno normal de funcionamiento del sistema de asistencia de vacío del freno.

Advertencia

- Antes de que el vehículo salga, asegúrese de que los indicadores relevantes del sistema de frenos funcionan normalmente.
- El bloque de fricción del freno está equipado con un dispositivo indicador de desgaste. Si se produce un sonido de raspado de metal (cuchilla de resorte raspando con disco de freno) durante el frenado, debe repararse de inmediato en un centro de servicio autorizado de vehículos Changan.
- No continúe conduciendo después de que el bloque de fricción del freno haya alcanzado el límite, de lo contrario es extremadamente propenso a un accidente.

Freno de Estacionamiento (Freno de Mano)

Una vez que el vehículo esté estable, levante el freno de estacionamiento para frenar la rueda trasera y se encenderá el indicador del freno de estacionamiento.

Al soltar el freno de estacionamiento, primero tire suavemente el freno de estacionamiento hacia arriba, luego presione el botón en el extremo delantero de la palanca del freno de estacionamiento con el pulgar, luego suelte el freno de estacionamiento, el indicador del freno de estacionamiento se apagará.

Advertencia

- Cuando el conductor abandona el vehículo, debe aplicar el freno de estacionamiento.
- Antes de que el vehículo salga, asegúrese liberar el freno de estacionamiento (el indicador del freno de estacionamiento debe estar apagado), de lo contrario causará un daño permanente al sistema de frenos de estacionamiento.
- Cuando el freno de estacionamiento no funciona de manera confiable, diríjase a un taller de servicio autorizado de Changan para mantenimiento

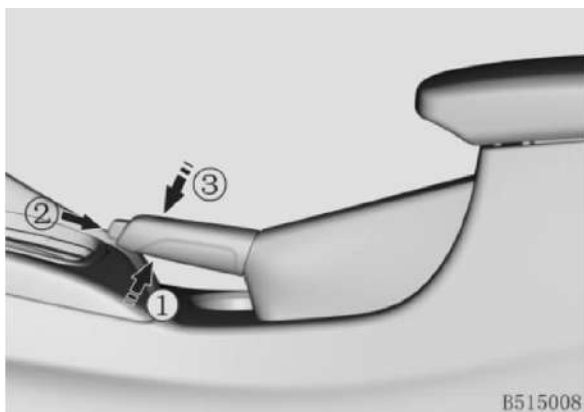

Sistema de Antibloqueo de los Frenos (ABS)

Cuando conduce en una emergencia o en una carretera resbaladiza, el sistema ABS evita que las ruedas se bloqueen, ayudando al vehículo a mantener la estabilidad en la dirección y desplazamiento, y mejora la capacidad de control del vehículo durante el frenado.

Cuando el ABS está funcionando, el pedal del freno se sacudirá y el motor del ABS funcionará en el compartimiento del motor, lo cual es normal.

Después de cada encendido del vehículo cuando la velocidad del vehículo alcanza los 38 km/h por primera vez, el ABS realizará una prueba automática y generará un ruido al trabajar, esto es normal.

"X" Sistema de Control de Tracción (TCS)

Cuando se conduce en carreteras suaves y de montaña, el sistema TCS controla el torque de frenado de las ruedas del vehículo y el torque de salida del motor para ayudar a mantener la tracción de las ruedas, evitar o reducir el deslizamiento de la rueda con tracción y mejorar la estabilidad de conducción y rendimiento de aceleración del vehículo, y la capacidad de escalada.

Si el vehículo está atrapado en la nieve, el lodo o la arena, es mejor apagar el sistema de control de tracción para restablecer el torque de salida del motor y aumentar la potencia para sobrellevar el obstáculo.

"✖" Sistema de Control Electrónico de Estabilidad (ESC)

El sistema ESC utiliza sensores para monitorear el estado del vehículo. Cuando el vehículo se encuentra en un estado crítico (como giros bruscos o cambios repentinos de carril), controla el torque de frenado o torque del motor de las ruedas, mejora la estabilidad de conducción del vehículo, reduce efectivamente la probabilidad de accidentes y mejora la seguridad durante la conducción.

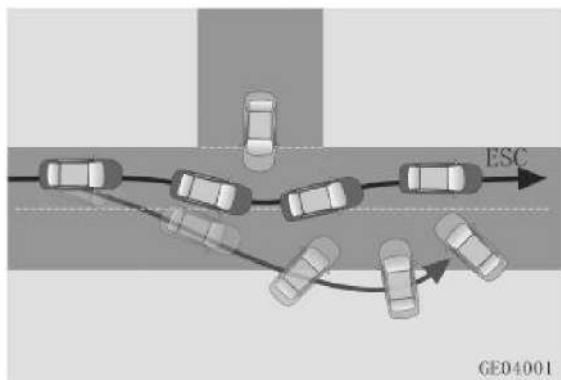

Cuando el ESC está funcionando, el indicador multifunción del ESC parpadeará, el pedal del freno vibrará ligeramente y el motor del ESC funcionará en el compartimiento del motor, lo cual es normal.

Después de cada encendido del vehículo, cuando la velocidad del vehículo es de aproximadamente 38 km/h, el sistema ESC realizará una prueba automática y generará un ruido de trabajo, esto es normal.

Abrir y Cerrar

Toque el interruptor ESC_OFF, el indicador ESC_OFF en el medidor se enciende, los sistemas ESC y TCS se apagan, vuelva a presionar el interruptor ESC_OFF, el indicador se apaga y los sistemas ESC y TCS se encienden.

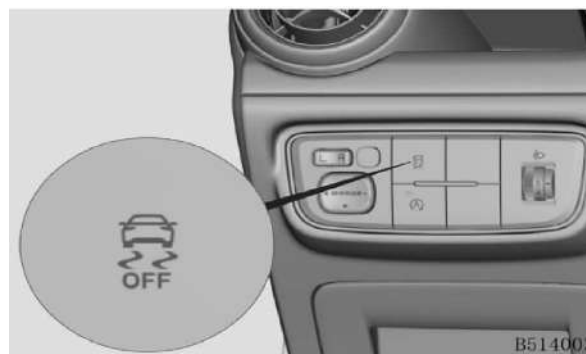

Nota

En circunstancias normales, sugerimos encender el ESC. Circunstancias especiales para apagar: con nieve, equipado con una cadena.

Advertencia

ESC y TCS proporcionan mayor seguridad, pero aun así debe mantener una distancia segura al conducir. La estabilidad del ESC está estrechamente relacionada con el sistema de frenos, el sistema de suspensión, el sistema de dirección, el reacondicionamiento privado de vehículos puede provocar la falla de la función ESC.

"※"Función de Asistencia de Encendido en Rampa (HHC)

El sistema HHC lo ayuda a salir del camino de una manera más cómoda. Cuando se suelta el pedal del freno, el sistema mantiene el vehículo parado por un corto período de tiempo, lo que le da tiempo suficiente para pisar el pedal del acelerador sin deslizarse. (*Marcha Ira debe estar pasada*)

Advertencia

Después de un corto tiempo, si el vehículo no completa el encendido o el conductor se demora demasiado, el HHC ya no frenará el vehículo, es posible que se resbale, existe el riesgo de accidentes y lesiones.

Durante el funcionamiento del HHC, si se abre la puerta del conductor, el HHC se desactivará inmediatamente y el vehículo se deslizará.

Nota

La función HHC está establecida en el estado de fábrica. Si necesita desactivarla, comuníquese con un taller de servicios autorizado de vehículos Changan. Cuando el HHC está funcionando, es normal que la válvula solenoide funcione con un "clic".

El HHC no aumenta activamente, si se

presiona el pedal del freno, es posible que el HHC no funcione.

El sistema de control de estabilidad (ESC) ha fallado. Diríjase a la red de servicio autorizado de Vehículos Changan para realizar el mantenimiento lo antes posible.

Arranque-detención de Ralentí

La función de arranque y detención en ralentí puede apagar automáticamente el motor en marcha durante una detención. Es muy práctico en la intersección con luz roja y atascos de tráfico, puede reducir el consumo de combustible, las emisiones de escape y el ruido del motor del vehículo.

"※"Interruptor de arranque-detención de Ralentí

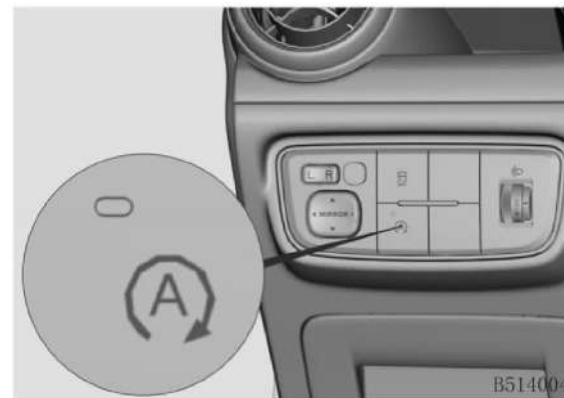

Cuando se presiona el interruptor, la luz verde se enciende, la función de arranque-detención se enciende, presionar nuevamente y la luz verde se apaga de nuevo, la función de arranque-detención se apaga.

"※"Indicador de estado de arranque-detención de ralentí

 El indicador de estado de arranque-detención de ralentí muestra los siguientes tres estados en el medidor:

1. Se enciende → La función arranque-detención está activada, pero las condiciones actuales no permiten iniciar ni detener.

2. Apagado → La función de arranque-detención se desactiva o la condición actual se puede iniciar y detener normalmente.

3. Después de parpadear, se enciende → falla del sistema de inicio y detención, comuníquese con la red de servicio autorizada de vehículos Changan para mantenimiento.

Función de inicio y detención de ralentí

1. Encienda la función de arranque-detención de ralentí, el vehículo se enciende y anda. Cuando la temperatura del agua es superior a 60°C y la velocidad del vehículo es superior a 10 km/h, el indicador de estado de arranque-detención en ralentí estará apagado.

2-1. Modelo de transmisión manual: cuando se encuentre una luz roja o necesite un estacionamiento temporal, suelte el pedal del acelerador, presione el pedal del embrague para seleccionar el cambio neutro, suelte el pedal del embrague después de que el vehículo

se detenga el motor se detendrá automáticamente.

2-2. Modelo de transmisión automática: la palanca de cambios está en la posición D / N, se suelta el pedal del acelerador, se pisa el pedal del freno y el motor se detendrá automáticamente después de que el vehículo se detenga.

3-1. Modelo de transmisión manual: al encender, presione el pedal del embrague, el motor arrancará automáticamente y se encenderá el indicador de estado de arranque-detención de ralentí.

3-2. Modelo de transmisión automática: al arrancar, la palanca de cambios está en la posición D, se suelta el pedal del freno, o se empuja la palanca de cambios desde la posición N a la posición D, el motor arranca automáticamente de inmediato; y el indicador de estado de arranque-detención de ralentí se ilumina.

4. Cuando la velocidad del vehículo es superior a 10 km/h, el indicador de estado de arranque-detención de ralentí se apagará, y la función de inicio y parada se puede usar normalmente.

Arranque y detención automáticos en circunstancias especiales

El sistema se iniciará y detendrá automáticamente en las siguientes condiciones:

- El interruptor de arranque y detención de ralentí activa la parada automática

Cuando el vehículo está en estado inactivo después de correr por un período de tiempo, si se cumple la condición de parada automática, se presiona el interruptor de arranque-detención de ralentí, el motor se detendrá.

- Si el vehículo no es conducido durante mucho tiempo, el motor se detendrá

Una vez que el motor se pone en marcha automáticamente, si el pedal de embrague, pedal del acelerador y el engranaje no funcionan dentro de 15s, el motor se detendrá automáticamente (modelo de transmisión manual).

- El pedal del acelerador activa el arranque automático

Una vez que el motor se detiene automáticamente, se mantiene el estado neutro, si pisa el pedal del acelerador el motor arrancará de inmediato automáticamente.

- El interruptor de arranque-detención de ralentí activa el arranque automático

después de que el motor se pare automáticamente, mantenga el estado neutro, presione el interruptor de arranque-detención de ralentí, y el motor arrancará automáticamente.

- Arranque automático del vehículo

Una vez que el motor se detiene automáticamente, si la velocidad de rodaje del vehículo es superior a 5 km/h, el motor arrancará automáticamente.

- La batería está demasiado baja para arrancar automáticamente

Una vez que el motor se detiene automáticamente, si la batería está por debajo del límite de seguridad, el motor arrancará automáticamente para evitar que la batería siga cayendo y no pueda arrancar.

- Vacío insuficiente

Después de que el motor se detiene automáticamente, si el vacío en el reforzador de vacío es insuficiente (por lo general, el pedal del freno se presiona varias veces), el motor arrancará automáticamente.

- Apagar el fuego automáticamente

Cuando se apaga el motor, primero vuelva a la posición neutral, luego pise el pedal del embrague, o presione directamente el pedal del embrague hasta el final, el motor arrancará automáticamente (modelo de transmisión manual).

- Rotación del volante / encendido automático con la puerta delantera izquierda abierta

Después de la parada automática, gire el volante a un ángulo mayor o abra la puerta delantera izquierda, el motor arrancará automáticamente (modelo automático).

Precauciones

1. Es posible que la función de arranque-detención de ralentí no funcione bajo las siguientes condiciones:

- El vehículo tiene arranque en frío y la temperatura del agua es baja.
- La velocidad no supera los 10 km/h.
- La batería está baja
- Continua y automáticamente se arranca de forma automática.
- Puerta del conductor abierta (modelo de vehículo manual).
- Durante la dirección, ángulo de dirección excesivo (modelos automáticos)
- El vehículo está estacionado en una gran pendiente (modelo automático).
- El vehículo se encuentra en una meseta.

En este momento, el indicador de estado de arranque-detención en el medidor estará encendido durante mucho tiempo, y no está permitido comenzar ni detenerse en este momento, lo cual es normal.

2. Después de la parada automática, si se abre la puerta del conductor, el motor solo podrá arrancar con la llave.

3. Si necesita volver a arrancar durante la parada, después de pisar el pedal del embrague, es posible que deba esperar un poco para que el motor arranque automáticamente.

4. Si el nivel de carga de la batería está por debajo del límite de seguridad, el sistema inhabilitará el apagado para evitar que el motor no arranque.

5. Al dar servicio al vehículo, no retire el sensor de la batería (si necesita cortar la energía de la batería del vehículo, puede quitar el arnés en el extremo del sensor de la batería).

6. Después de apagar el sensor de la batería, se deben cumplir las siguientes condiciones para iniciar y detener el sistema.

- Apague todos los aparatos eléctricos y bloquee el vehículo por más de 4 horas.

- Comenzó con éxito más de 4 veces seguidas.

7. Sin retirar la batería original del vehículo, si se requiere una fuente de alimentación externa para arrancar el vehículo, conecte el terminal negativo externo al perno del sensor de la batería (como muestra la flecha). Si no está conectado de acuerdo con el requisito, el sensor de la batería no podrá detectar la corriente, y es posible que se informe sobre el error de estado de la batería, lo que hace que la función de arranque / detención de ralentí se desactive.

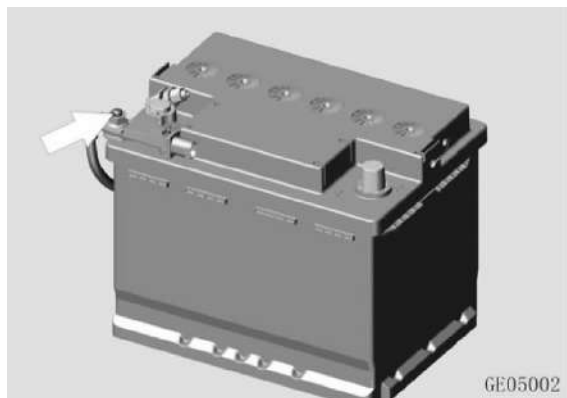

8. La batería y el sensor de la batería deben usar el fabricante y modelo del producto especificado por vehículos Changan, y no deben reemplazarse a voluntad, de lo contrario, podría afectar la función de arranque-detención de ralentí.

9. La función de arranque-detención de ralentí no se recomienda cuando conduzca con lluvia y vadeo.

Conducción Asistida

Dirección (EPS)

Sistema de Dirección Asistida Eléctrica ※

El sistema de dirección asistida eléctrica puede reducir efectivamente la fuerza requerida en la conducción del volante de conducir. La dirección a baja velocidad es ligera y la dirección a alta velocidad es estable, lo que es beneficioso para mejorar el confort de conducción y la estabilidad de la dirección, y al mismo tiempo lograr un menor consumo de combustible del vehículo.

La luz de advertencia del sistema de dirección asistida eléctrica no se encenderá bajo las siguientes condiciones, y el conductor puede sentir una dirección pesada, lo que es normal:

- Cuando el vehículo está detenido, cuando el volante se acciona o gira con frecuencia

El sistema de dirección asistida se debilitará para evitar que el sistema se sobrecaliente. En este caso, evite girar el volante y espere hasta que el sistema se enfríe.

Advertencia

La rotación frecuente del volante durante mucho tiempo bajo el estado estático del vehículo puede dañar el sistema de dirección asistida eléctrica.

Cuando la batería se agota

Revisar el estado de la batería y cargue o reemplace la batería si es necesario.

Nota

- Al girar el volante, puede escuchar el ruido de funcionamiento (pitido) del motor de la dirección asistida, lo que es normal.
- No retire el mecanismo de dirección, la columna de dirección ni el volante sin permiso; si necesita reemplazarlo, comuníquese con un centro de servicio autorizados por vehículos Changan.

Advertencia

El volante no debe mantenerse en la posición extrema durante más de 10 segundos, de lo contrario, el motor asistido se dañará.

Conducción

Consejos de conducción

El vehículo no requiere un rodaje complicado, pero para mejorar el rendimiento del vehículo, ahorrar combustible y prolongar su vida útil, se recomienda tener las siguientes precauciones dentro de los primeros 1600 kms (período de rodaje).

- No haga funcionar el motor a alta velocidad después de encender. Debe calentarse lentamente y comenzar suavemente. Está estrictamente prohibido acelerar.
- No mantenga la misma velocidad durante mucho tiempo, independientemente de la velocidad del vehículo, en el período de rodaje, es mejor experimentar una variedad de velocidades del motor, para que funcione completamente.
- Debido a las condiciones de fabricación, el rendimiento de adherencia de los neumáticos nuevos aún no se encuentra en las mejores condiciones. Por favor, conduzca con cuidado los primeros 300 kms.
- Después de aproximadamente 500 kms, los discos de freno y bloques de rozamiento

de los frenos pueden lograr el desgaste deseado y rendimiento de los cojinetes de carga, evite paradas de emergencia, en especial dentro de los primeros 300 kms.

- No conduzca a bajas velocidades ni a altas y bajas velocidades (vehículos estacionados manualmente).
- Evite usar como remolque dentro de los primeros 1600 kms.

Velocidad máxima recomendada para el período de rodaje manual del vehículo:

Cambio	Velocidad (km/h)
1	20
2	30
3	50
4	70
5	90

Período de rodaje del vehículo automático.
Nota:

- Use el modo de marcha D (adelante);
- La velocidad máxima recomendada no debe superar los 100 km/h.

- Consulte las precauciones de un vehículo manual en el estado de marcha manual.

Conducción a Alta Velocidad

- Mantenga la presión normal en los neumáticos.
- Cuanto mayor sea la velocidad, mayor será la distancia de frenado, el pedal del freno debe controlarse según la velocidad del vehículo.
- Mantenga una distancia de seguridad suficiente respecto el vehículo que esta adelante.
- Reduzca la velocidad al pasar por un paso de montaña, adelantando otro vehículo o pasando por la entrada de un túnel, ya que se verá afectado por el viento lateral.

Peligro

La conducción a alta velocidad está prohibida por la noche, en días de lluvia, al pasar por agua y en carreteras resbaladizas.

Conducción de Noche

- Evite conducir a alta velocidad y mantenga una distancia de seguridad suficiente del vehículo que está delante.

- La posición del espejo debe ajustarse antes de conducir para reducir los efectos del deslumbramiento.
- Mantenga los focos limpios antes de conducir para evitar que afecten la línea de visión.
- Revise que las luces de dirección, los altavoces y otros equipos estén en buenas condiciones antes de conducir.

Conducción con Lluvia

- Conducción a baja velocidad: las fuertes lluvias pueden afectar la línea de visión y aumentar la distancia de frenado.
- Revise el estado del limpiaparabrisas antes de conducir.
- Revisar los neumáticos antes de conducir, la mala condición de los neumáticos puede causar que el vehículo resbale o incluso cause un accidente.
- Al conducir, pise el pedal del freno varias veces para despejar la superficie del disco de freno y el bloque de fricción

hasta que se restablezca el efecto de frenado normal.

▲ Peligro
Asegúrese de encender los focos cuando conduzca en días de lluvia para que otros lo reconozcan.

Conducción en Zona con Agua

- Trate de evitar los hoyos y las carreteras inundadas durante la conducción para evitar que el motor entre en contacto con agua.
- Reduzca la velocidad lo más posible. Cuando las ruedas de ambos lados (izquierdo y derecho) pasen a través de un área con agua al mismo tiempo, no pise el pedal del freno para evitar que el vehículo se deslice.
- No exceda la profundidad de vadeo y la velocidad de marcha, ya que esto puede dañar el motor, el sistema eléctrico y la caja de cambios.
- Después de que el vehículo haya pasado por agua, se recomienda presionar ligeramente el pedal del freno varias veces para restaurar el freno a su estado seco.

Conducción en Barro

- Evite conducir a alta velocidad.
- Evite usar neumáticos muy desgastados tanto como sea posible.
- El vehículo debe ser revisado después de una conducción de larga distancia.

Conducción en Pendiente

- Al subir una pendiente, debe cambiar rápidamente a una velocidad baja de acuerdo con la pendiente y la velocidad del motor para aumentar el torque del motor y evitar daños por sobrecarga del motor.
- Inicie la pendiente para evitar el uso prolongado de semi-embrague y gran aceleración para evitar la ablación del embrague.
- Cuando vaya cuesta abajo, debe colocar una marcha baja y usar el motor para frenar.
- Nunca permita que la velocidad del motor sea demasiado alta.

▲ Peligro

Cuando la pendiente es empinada o larga, no pise el pedal del freno durante mucho tiempo o con una frecuencia alta para evitar que el freno se sobrecaliente y pierda el efecto de frenado.

Está estrictamente prohibido deslizarse con la marcha neutra en pendiente.

Conducción en invierno

Cuando llegue el invierno, proteja y mantenga el vehículo. Al conducir, asegúrese de conducir de la misma manera que en las condiciones climáticas principales de invierno:

- Use aceites adecuados para la temperatura exterior (como aceite, refrigerante del motor, líquido de limpieza, etc.).
- Revisar el estado de la batería.
- Dependiendo del destino de conducción, se recomienda traer algunos suministros de emergencia (como cadenas de neumáticos, rascadores de ventanas, bolsas de arena o de sal, dispositivos de destello de señal, etc.).
- Se recomienda instalar neumáticos para la nieve en la nieve y evitar el uso de neumáticos muy desgastados.
- Controlar y quitar la nieve del vehículo.

- Se debe tener cuidado al desacelerar y evitar presionar el pedal del freno con frecuencia.
- No utilice el freno de estacionamiento cuando estacione. El freno de estacionamiento se puede congelar, evitando que se suelte posteriormente. El engranaje de transmisión se debe cambiar a P (vehículo automático), y Primera o Reversa (vehículo manual).
- No se recomienda estacionar el vehículo en una pendiente. Si es inevitable, bloquee la rueda para evitar un deslizamiento accidental.
- Las cadenas para nieve deben usarse correctamente.

Advertencia

La conducción a alta velocidad está estrictamente prohibida en días de nieve y carreteras resbaladizas.

Está estrictamente prohibido iniciar, acelerar, girar y frenar en carreteras nevadas y resbaladizas.

Trate de estacionar en carreteras planas.

En superficies resbaladizas, no intente un frenado adicional del motor con cambios descendentes. Las ruedas motrices pueden perder adherencia y aumentar el riesgo de deslizamientos y accidentes

Conducción económica

Use las siguientes medidas para ayudar a reducir el consumo de combustible y las emisiones.

Encienda la función de inicio y detención en ralentí (si está equipado).

- Evite el ralentí excesivo del vehículo: espere un rato mientras conduce, use el freno de estacionamiento y comience de nuevo más tarde.
- Evite un arranque rápido: un arranque rápido aumentará el consumo innecesario de combustible y acortará la vida útil del motor.
- Conducción previsor: evite la aceleración, el frenado y el estacionamiento innecesarios, y reduzca el consumo de combustible.
- Mantenga el filtro de aire y elementos de filtro limpios: si el filtro de aire y sus elementos de filtro están demasiado sucios, se bloqueará el aire de admisión del motor, lo que hará que la relación de aire y combustible esté mal alineada, lo que provocará una combustión incompleta.
- Minimizar la carga: el peso adicional aumenta el consumo de combustible.

- Revise regularmente la presión de los neumáticos: una presión demasiado baja aumentará la resistencia de conducción, el consumo de combustible y el desgaste de los neumáticos.
- Cierre el sunroof y las ventanas: abrir el sunroof o ventanas aumentará la resistencia al viento y el consumo de combustible.
- Utilice deslizamiento por inercia: suelte el pedal del acelerador cuando se aproxime a una luz roja o cuando descienda en una montaña con pendiente pronunciada, permitiendo que el vehículo se deslice por inercia, momento en el cual se interrumpe el suministro de combustible.
- Evite los viajes a alta velocidad: la baja velocidad y la velocidad constante pueden reducir el consumo de combustible y minimizar el desgaste.
- Mantenimientos a tiempo: el mantenimiento regular garantiza una larga vida útil y una economía óptima.

IV. Situaciones de Emergencia

Asistencia de Fallas

Luz de Advertencia de Peligro

El interruptor de la luz de advertencia de peligro  está ubicado en el centro del panel.

Presione el interruptor para encender la luz de advertencia de peligro, las luces de giro izquierda y derecha parpadearán, presione nuevamente para apagar.

Cuando se frene el vehículo desde aproximadamente 100 km/h, la luz de advertencia de peligro se encenderá automáticamente mientras el vehículo se desacelera. En este momento, si el vehículo

acelera o se presiona el interruptor, la luz de advertencia de peligro se apagará.

El interruptor de la luz de advertencia de peligro funciona aun con el vehículo apagado.

Nota

- Las luces de advertencia de peligro no se activan automáticamente cuando la velocidad del vehículo es inferior a 100 km/h, o en un frenado leve.
- La función de encendido automático de la luz de advertencia de peligro se puede usar para apagar o ajustar los parámetros de desaceleración de la función de inicio, en la red de servicio autorizado por vehículos Changan.

Triangulo de advertencia



El triángulo de advertencia se guarda en el recipiente de repuesto del portamaletas y está incluido con las herramientas a bordo.

Chaleco Reflectante



La bolsa del chaleco reflectante está ubicada en la guantera frente al asiento del copiloto. (Si vehículo no la equipa debe adquirirla en comercio según leyes locales, costo cliente).

Nota

En caso de una parada de emergencia, use el chaleco reflectante, y retire y despliegue el triángulo de advertencia.

La distancia para colocar el triángulo de advertencia (indicado por X) debe ajustarse de acuerdo con las condiciones de la carretera. En una calle normal, $50 \text{ metros} \leq X \leq 100 \text{ metros}$; en la carretera, $X \geq 200 \text{ metros}$; en día lluvioso y con niebla, la distancia debe aumentarse a 200 metros; Cuando se coloque de noche, aumente la distancia unos 100 metros según las condiciones de la carretera correspondientes.

Herramientas del vehículo

Las herramientas a bordo del vehículo están en el recipiente del neumático de repuesto del portamaletas. Levante la parte inferior del portamaletas para acceder a las herramientas a bordo.



- ① Gata
- ② Llave de tuerca
- ③ Bascula de la gata
- ④ Gancho de remolque

⚠ Peligro

Nunca repare el vehículo en la carretera.

Antes de cambiar los neumáticos, abandone completamente el camino de acceso y estacione el vehículo, use el chaleco reflectante correctamente y use la gata en un piso plano y duro.

Confirme la posición de elevación, no apoye el parachoques ni otras partes.

Cuando se usa la gata, está prohibido introducir parte del cuerpo en la parte inferior del vehículo. Para llegar a la parte inferior del vehículo, use un soporte de vehículo para apoyarlo. Si no tiene cuidado, es probable que el vehículo se salga de la gata, causando graves accidentes.

Está prohibido encender el motor cuando este levantado el vehículo.

Cuando se levante el vehículo, asegúrese de que no quede nadie en el vehículo. Asegúrese de que no hay niños en la carretera ni cerca del vehículo que será levantado con la gata.

Cambio de Rueda

⚠ Peligro

Antes de cambiar los neumáticos, debe abandonar completamente la carretera y estacionar el vehículo en la berma. Utilice la gata en suelo plano y duro, de lo contrario, póngase en contacto con los puntos de servicio autorizados de vehículos Changan.

Listo para Trabajar

- Estacione el vehículo en una superficie firme y nivelada.
- Aplicar el freno de estacionamiento.
- Gire la rueda delantera a la posición correcta.
- Para vehículos automáticos, la palanca de cambios debe colocarse en la posición P (Estacionamiento) y para vehículo manual debe colocarse en la posición R (Reversa).
- Apague el motor.
- Encienda la luz de advertencia de peligro.
- Retire el neumático de repuesto y el kit.
- Coloque un tope en la parte delantera y trasera del neumático que se reemplazará en la dirección diagonal del neumático para evitar que la rueda se resbale.

Advertencia

Antes de salir del vehículo, para evitar que el vehículo se mueva cuando se reemplaza el neumático, es necesario aplicar el freno de estacionamiento.

Retiro y almacenamiento del neumático de repuesto.

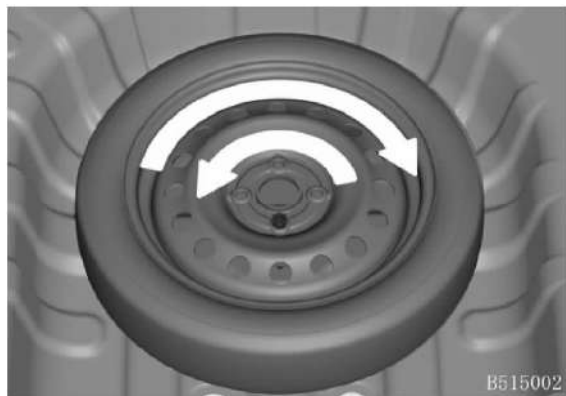

Gire el perno de la platina de la rueda de repuesto en sentido contrario a las agujas del reloj para quitar la rueda de repuesto.

Apriete el perno de la platina del neumático de repuesto en el sentido de las agujas del reloj para asegurar el neumático de repuesto o el neumático dañado.

El torque de apriete del perno de la rueda del neumático de repuesto es de 80-100N.m.

Cambio de neumático

1. Gire la tuerca de la rueda hacia la izquierda una vuelta completa para aflojarla, pero no afloje la tuerca completamente.

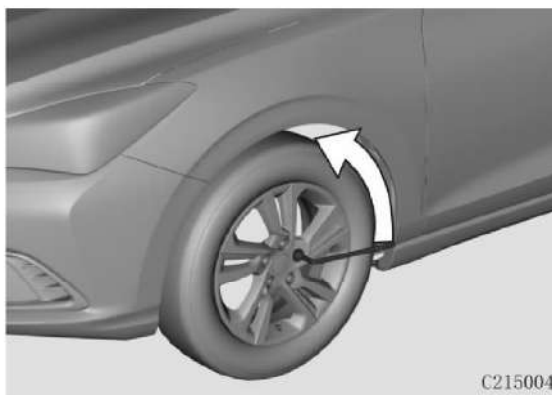

2. La gata de soporte está en la parte superior delantera / trasera del neumático de repuesto. La posición de acción de la gata está en el centro de dos espacios vacíos de la parte inferior de las puertas, en la carrocería cerca del neumático, la boca de la gata debe coincidir con el espacio vacío para fijarla.

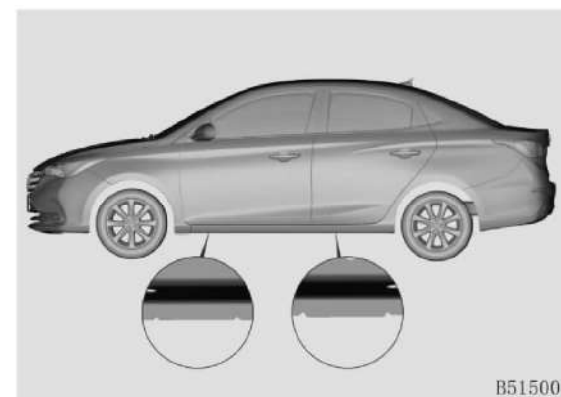

⚠ Peligro

Cuando levante el vehículo, solo use la gata provista en el vehículo y seleccione la posición de elevación correcta. Si la gata no se usa correctamente, puede volcarse después de que se levante el vehículo.

La gata debe colocarse sobre una superficie sólida, plana y antideslizante.

No utilice bloques de madera u objetos similares como soporte para la gata, de lo contrario, no podrá alcanzar su capacidad de carga debido al límite de altura.

Asegúrese de que la distancia entre el neumático y el suelo no supere los 3 cm.

3. Inserte la báscula de la gata y gírela hacia la derecha para levantar el vehículo y quitar las tuercas de la rueda.

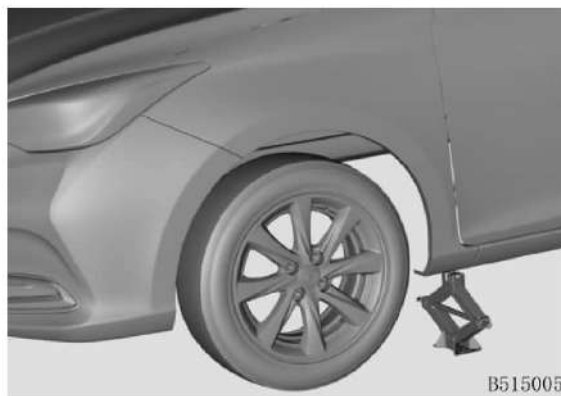

4. Retire la rueda y déjela en una superficie plana.
5. Limpie las superficies de contacto de la rueda y el eje.
6. Coloque la rueda de repuesto en el eje y empújela en su lugar.

⚠ Peligro

Las ruedas y las cubiertas de las ruedas pueden tener bordes afilados, tenga cuidado.

Antes de instalar la rueda, asegúrese que no haya residuos (como suciedad, alquitrán, grava, etc.) en el eje o la rueda. Si es así, retírelo para evitar que la rueda se fije al eje.

7. Enrosque las tuercas de la rueda a mano hasta que estén apretadas. Tenga en cuenta que el extremo pequeño de las tuercas de la rueda está mirando hacia adentro.
8. Baje el vehículo y apriete las tuercas en el sentido de las agujas del reloj.
9. Apriete las tuercas de la rueda en el orden indicado para asegurarse de que todas las tuercas estén completamente apretadas.

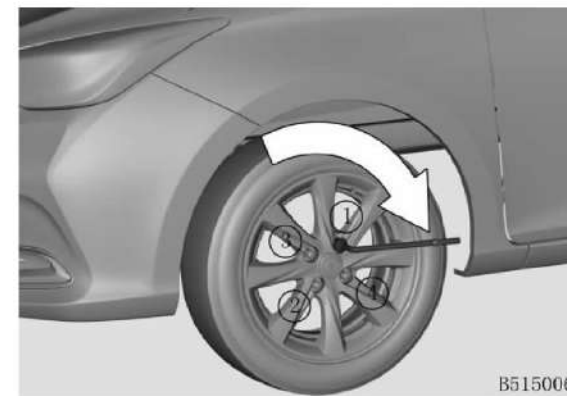

Nota

Para reemplazar los pernos o tuercas, use pernos o tuercas con roscas métricas y la misma configuración de apriete de tuercas.

Si se instala una tuerca o perno roscado no métrico, el perno o tuerca se dañará y la rueda no se apretará.

Por favor revise cuidadosamente el tipo antes de instalar la tuerca o la rueda. En caso de duda, consulte con la red de servicios autorizados por vehículos Changan.

 **Peligro**

Cuando el vehículo esté levantado, apriete los pernos o tuercas de la rueda. El vehículo puede deslizarse de la gata, solo apretar los pernos o tuercas de las ruedas después de que el vehículo haya descendido.

Si se daña la tuerca o el perno, se perderá la capacidad de fijar la rueda, lo que provocará la pérdida del control de la rueda, y posibles accidentes graves y lesiones personales o incluso la muerte.

Después de reemplazar la rueda, debe sujetar la tuerca de la rueda en un servicio autorizada por vehículos Changan según sea necesario.

El neumático de repuesto no es un neumático de repuesto de tamaño completo y solo se puede utilizar como medida de emergencia. Está estrictamente prohibido su uso durante mucho tiempo y larga distancia.

Con un neumático de repuesto, la velocidad máxima de conducción no debe superar los 80km/h.

Nota

Si el neumático delantero está dañado, reemplace una rueda trasera por la delantera y el neumático de repuesto por la trasera.

Después de instalar la rueda de repuesto, revise su presión de inflado lo antes posible y ajústela a la presión especificada.

Deposite la rueda reemplazada en el espacio de la llanta de repuesto y guarde las herramientas.

Después de que el vehículo haya sido reparado, asegúrese de usar la longitud original de los pernos de las ruedas cuando vuelva a instalar la rueda original.

Torque de Apriete de las Tuercas

El torque de apriete de las tuercas de la rueda es de 80 a 100 N.m.

Desenrosque la tapa de la válvula y revise la presión del aire con el medidor de presión de neumáticos. Si la presión de aire es baja, continúe a baja velocidad hasta una estación de servicio cercana para inflar a la presión especificada. La tapa de la válvula debe instalarse después de revisar o ajustar la presión del aire.

Encendido con Cables Puente

Nota

El vehículo solo se puede encender con una batería de 12V.

1. Coloque la batería de la fuente de alimentación cerca del vehículo. Al usar la batería de su vehículo, el vehículo de suministro de energía debe estar cerca del capó del vehículo de destino, pero sin estar en contacto. Ambos vehículos deben estar con el freno de estacionamiento activado.
2. Antes de conectar el cable de la batería, inspeccione todos los terminales de la batería, elimine la corrosión excesiva y asegúrese de que todas las cubiertas de los orificios estén apretadas y niveladas.
3. Apague todos los accesorios, excepto las necesarias por seguridad (como focos y luces de advertencia de peligro).
4. Conecte un cable al polo positivo de la batería de la fuente de alimentación y la batería deficiente. El otro cable está conectado al polo negativo de la batería de la fuente de alimentación y a la masa del motor del vehículo con deficiencia de energía (parte expuesta del metal del motor), lejos de la batería y del sistema de inyección de combustible.

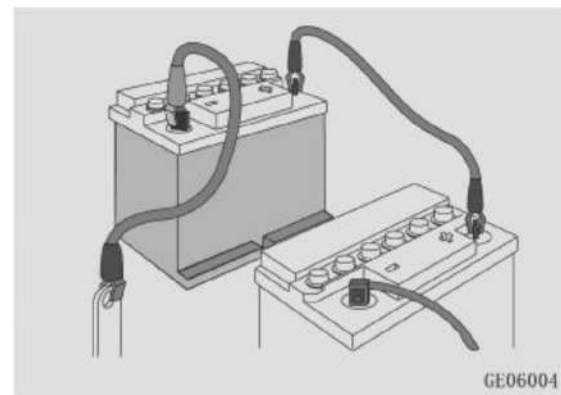

5. Si usa el vehículo de rescate, encienda el motor de la fuente de alimentación y deje que el motor funcione a una velocidad constante.
6. Encienda el vehículo con falta eléctrica.
7. Retire el cable puente en el orden inverso de la conexión. No coloque el cable sobre el metal de ningún vehículo cuando lo retire.

Advertencia

Si la batería se ha congelado, está prohibido hacer puente al vehículo para que arranque, de lo contrario, hará que la batería explote o se rompa.

No conecte el cable puente directamente al polo negativo de la batería descargada, de lo contrario podría producirse una explosión.

Al comenzar con la articulación del puente eléctrico, las tenazas y el cable del puente deben mantenerse alejadas de las partes en movimiento, como poleas, correas y ventiladores.

Si la batería a menudo tiene poca energía y no se encuentra ninguna causa, debe comunicarse con la red de servicio autorizado por vehículos Changan para una

Remolque

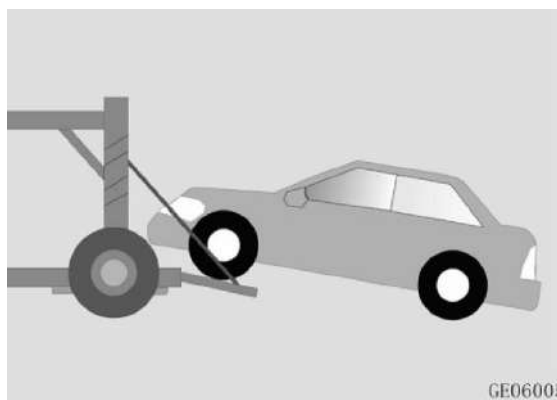

No remolque el vehículo con el eje trasero inclinado, de lo contrario, el sistema de dirección se desviará.

Cuando el motor no está en marcha, el sistema de refuerzo no funciona, y los frenos y la dirección del vehículo requieren una gran fuerza.

No levante el vehículo con los componentes del gancho de remolque, la carrocería y el chasis podrían resultar dañados.

No remolque el vehículo hacia atrás con las ruedas delanteras en el suelo, ya que esto dañará el vehículo.

Evite el arranque repentino o la conducción inestable, ya que puede ejercer demasiada presión sobre los ganchos de remolque de emergencia, los cables o las cadenas del remolque, lo que ocasiona que se puedan romper, y podría dañar el vehículo y causar lesiones personales.

Si no puede mover el vehículo que está funcionando mal, no fuerce el remolque para continuar.

Por favor, intente avanzar en línea recta al usar el vehículo como remolque.

Punto de remolque

Nota

Si utiliza una parte del vehículo que no sea el gancho de remolque para remolcar, puede dañar su vehículo.

El vehículo de remolque solo puede sujetar de forma segura el cable o la cadena especificada al gancho de remolque utilizando el cable o la cadena de remolque especificados.

Gancho de remolque delantero



Retire la cubierta de montaje del gancho de remolque del parachoques delantero y apriete el gancho de remolque para usar.

Remolque con cuatro ruedas en el suelo

El remolque de baja velocidad a corta distancia solo se puede realizar en carreteras de superficie dura, y las ruedas, ejes, trenes de transmisión, volantes y frenos deben estar en buenas condiciones.

- La grúa de remolque no debe ser más liviana que el vehículo remolcado, de lo contrario, el vehículo podría perder el control.
- Asegúrese de que el gancho no esté roto.
- El cable se sujeta al gancho con un cable de acero o cadena.
- No tire del gancho, aplique una fuerza constante y uniforme.
- Encienda el vehículo que se está remolcando, la palanca de cambios se debe colocar en la marcha neutra (N) y soltar el freno de estacionamiento.
- Para evitar dañar los ganchos, asegúrese de remolcar el vehículo por delante.
- La correa de arrastre debe tener una longitud mínima de 5 m (16 pies) y debe estar sujeta con una correa para identificarla.
- Conduzca con cuidado y evite la holgura en el remolque.

- Los conductores de ambos vehículos deben intercambiar información con frecuencia.
- Si está conduciendo cuesta abajo, los frenos pueden sobrecalentarse y el rendimiento de los frenos puede disminuir. Siempre pare en situaciones como la anterior para que el sistema de frenos se enfríe, para que esto no ocurra, enganche bajando marchas y así se ayudara con la fuerza del motor.
- Solo se puede remolcar desde la parte delantera del vehículo. La velocidad no puede superar los 40 km/h (25 mph) y la distancia de remolque no puede superar los 25 km.
- Se requiere un remolque en caso de una falla del freno y debe ser transportado por un vehículo de plataforma.

Vehículo equipado con transmisión automática

- Si la transmisión es defectuosa mecánicamente, las ruedas motrices deben estar completamente alejadas del suelo.
- Si la velocidad del remolque supera los 20 km/h o la distancia de remolque supera los 20 km, las ruedas motrices del vehículo remolcado deben estar completamente alejadas del suelo.
- Se recomienda que las ruedas motrices del vehículo remolcado no toquen el suelo. Si se debe retirar el vehículo de una ubicación peligrosa, la velocidad no debe superar los 20 km/h.
- Está estrictamente prohibido remolcar en retroceso.
- No remolque el vehículo cuando la temperatura ambiente sea inferior a 0°C.

"HOT", levántelo. Si no puede rellenar, debe utilizar un carro de remolque.

Rescate de vehículo atascado

Al rescatar un vehículo atascado, no tire del vehículo ni tire de él en ángulo. La tracción excesiva puede dañar el vehículo.

Si la rueda motriz está atrapada en un camino blando o embarrado, se debe tener especial cuidado al rescatar el vehículo, especialmente cuando el vehículo está con carga.

Nunca intente rescatar arrastrando por el gancho y, si es posible, tire del vehículo hacia atrás a través del grillete del vehículo.

Nota

Revisar el nivel de aceite de la transmisión automática antes de remolcar. Si el nivel de aceite está por debajo de la varilla de medición

Vehículo Anormal

Es posible que el vehículo deba ajustarse o repararse si se encuentra alguno de los siguientes síntomas. Por favor, póngase en contacto con un centro de servicios autorizado por vehículos Changan lo antes posible.

Síntomas Visibles

- Hay una fuga de líquido debajo del vehículo (agua que gotea y orificios de drenaje en el tubo de escape después de usar el aire acondicionado son normales).
- Desgaste de los neumáticos es desigual.
- La posición del indicador de temperatura del refrigerante del motor continúa siendo anormalmente alta.

Síntomas Audibles

- El sonido de escape ha cambiado.
 - El ruido de los neumáticos es demasiado alto en las curvas.
 - Ruido anormal asociado al sistema de

suspensión.

- Ruido asociado al motor.

Síntomas Operacionales

- El motor está corto de fuego o inestable.
- La potencia se reduce significativamente.
- El vehículo se desvía severamente durante el frenado.
- El vehículo se siente muy pesado cuando se conduce en una carretera plana.

El freno está fuera de servicio, el pedal del freno es suave y el pedal casi toca el piso.

V. Mantenimiento

Mantenimiento y precauciones de mantenimiento

Al realizar cualquier trabajo nuevo de calibración o mantenimiento del vehículo, se debe tener en cuenta lo siguiente para reducir el riesgo de lesiones personales o daños al vehículo.

No trabaje cuando el motor está caliente, apáguelo y deje que se enfríe.

Use un soporte de seguridad para soportar el vehículo cuando trabaje en la parte inferior de la carrocería. Está estrictamente prohibido entrar en la parte inferior del vehículo cuando se usa una gata.

Materiales inflamables y chispas deben estar lejos de la batería, combustible y todas las piezas relacionadas con el combustible.

Cuando la fuente de alimentación del vehículo está en la posición ACC/ON, está prohibido desmontar la batería u otros componentes eléctricos.

Cuando conecte los cables de la batería, preste atención a los polos positivo y negativo. La batería, el cable de encendido y el cableado del vehículo son todos de alta corriente o alto voltaje, tenga cuidado para evitar cortocircuitos.

Cuando inspeccione el motor en marcha en un lugar cerrado (como un garaje), ventile adecuadamente.

Mantenga el aceite, el refrigerante y otros aceites fuera del alcance de los niños y mascotas.

Lista de verificación del conductor Inspección diaria

- Foco

Todas las luces de marcha (focos, luces traseras, intermitentes, luces de freno y luces antiniebla) funcionan correctamente.

- Luz de advertencia y luz de indicación

Revisar que todos los medidores, controles y luces de advertencia funcionan correctamente.

- Espejo retrovisor

Asegúrese de que la superficie reflectante del espejo esté limpia y se pueda ajustar normalmente.

- Todas las puertas, trasera, capó.

Revisar que todas las puertas, puertas traseras y capó del motor pueden abrirse y cerrarse libremente.

- Apariencia de la carrocería

Revisar si hay pintura o rasguños en el exterior del vehículo y, si es necesario, repárelo inmediatamente para evitar la corrosión del metal en la parte dañada.

Chequeo en la carga de combustible

- Nivel de aceite del motor, nivel de líquido de frenos, nivel de líquido de lavado
- Presión de neumáticos
- Condición de los neumáticos

No hay grietas en la pared lateral ni en la banda de rodadura, y no hay materia extraña en la banda de rodadura.

Inspección mensual

- Nivel de refrigerante del motor
- ¿Las tuberías, mangueras y depósitos tienen fugas?
- Operación del sistema de aire acondicionado
- Funcionamiento del freno de estacionamiento

Revisar que el freno de estacionamiento se pueda apretar y soltar.

- Funcionamiento de altavoces
- Ajuste de tuercas de rueda

Tuercas y tornillos está apretados a los valores especificados.

- Limpiaparabrisas
Revisar que el brazo del limpiaparabrisas y la plumilla estén en buenas condiciones.

- Giro
Revisar si el volante esta suelto.

- Pedal
revisar si el pedal del freno y el largo del pedal del embrague son adecuados.

- Puntal neumático
Revisar la capacidad de apuntalamiento de la varilla de soporte neumático para detectar signos de desgaste, ruptura u otros daños.

- Sunroof
Revisar si los pernos del sunroof están flojos y si las ranuras de drenaje en los rieles de guía izquierda y derecha están manchadas con polvo o impurezas, y si el proceso de movimiento es fluido.

Mantenimiento

Aceite de motor

Varilla graduada

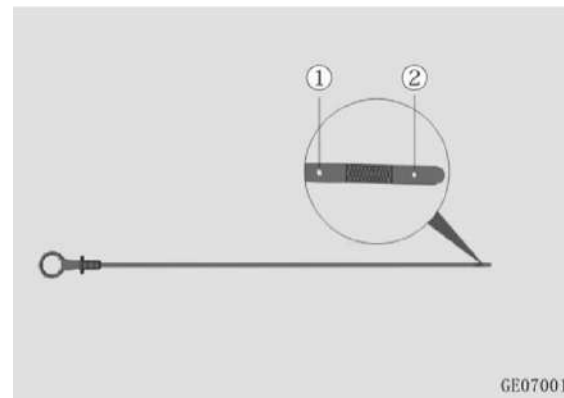

Nota

No se permite mezclar diferentes grados de lubricantes.

Está estrictamente prohibido usar aditivos de aceite u otros productos para el cuidado del motor, de lo contrario, el motor podría dañarse en algunos casos, afectando la garantía.

No utilice aceite que no cumpla con las especificaciones y los requisitos, ya que puede dañar el motor y afectar la garantía.

El motor se ha llenado con aceites de viscosidad múltiple, que se puede usar en todas las estaciones, excepto en climas extremos.

Por favor, utilice los productos de aceite aprobados por nuestra empresa. Si no puede comprar el aceite certificado por la compañía, el motor JL473Q4 debe usar un aceite con un grado de viscosidad 0W-20 que cumpla con las especificaciones API / ACEA de calidad SN / GF-5 y superiores, el motor JL473QF debe usar un aceite de 5W-30 grado de viscosidad que cumple con las especificaciones API / ACEA de grado de calidad SN / GF-5 y superior. El no usar estos aceites puede causar problemas prolongando el tiempo de arranque del motor, rendimiento degradado, alto consumo de combustible y aumento de emisiones.

En condiciones de clima frío extremo, reemplace el aceite de grado de viscosidad

0W-30 para cumplir con el rendimiento de arranque en frío del motor en condiciones de temperaturas extremadamente bajas.

(Siga también instrucciones del distribuidor autorizado Changan, ya que lubricantes puede cambiar debido a condiciones climáticas locales)

Chequeo de aceite

Revisar el nivel de aceite antes de arrancar el motor para asegurarse de que esté entre las marcas MIN (mínimo ②) y MAX (máximo ①).

1. Estacione su vehículo en una superficie nivelada.
2. Si el motor está en marcha, apáguelo y espere 5 minutos.
3. Retire la varilla de medición de aceite, límpiela con un paño limpio, suave y sin pelusas, vuelva a insertar la varilla de medición

de aceite y sáquela para verificar el nivel de aceite.

Si el nivel de aceite está por debajo de la marca MIN, se debe agregar aceite.

Aumento

Solo agregue aceite al motor cuando esté frío. Al rellenar, el nivel de aceite no debe exceder la marca MAX.

1. Retire el tapón de llenado de aceite y agregue lentamente el aceite hasta el límite superior de la varilla a través del orificio de llenado.
2. Use un paño absorbente de agua para eliminar el aceite derramado y cubra la tapa de llenado de aceite.
3. Arranque el motor a ralentí durante 1 minuto, luego verifique el nivel después de 5 minutos de apagado.



Está estrictamente prohibido quitar el tapón de llenado de aceite cuando el motor está en marcha.

Cambio de aceite

Después de detener el motor, retire el aceite cuando este aún caliente:

1. Retire la tapa del aceite.
2. Coloque el cárter de aceite debajo del tapón de drenaje de aceite.
3. Use una llave para abrir el tapón de aceite y liberarlo.
4. Después de drenar el aceite, vuelva a apretar el tapón de drenaje de aceite y apriételo con el torque especificado (45 ± 2 N.m).

1.5T torque de motor (55 ± 5 N.m) 1.8T torque de motor (35 ± 5 N.m)

1. Rellene el aceite como se especifica.

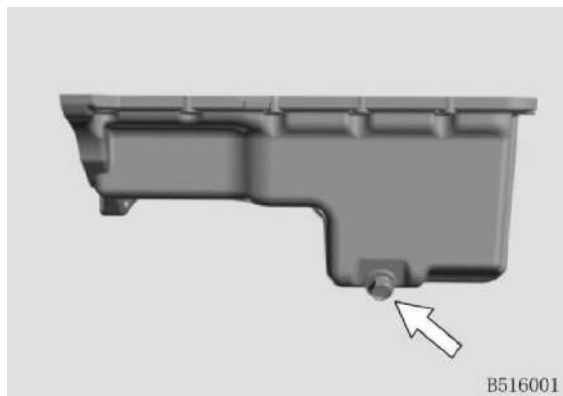

Peligro

El aceite es perjudicial para el cuerpo humano. Por favor, guárdelo en un lugar seguro para evitar que niños lo coman.

Después del contacto con el aceite, lávelo cuidadosamente con jabón neutro.

Al cambiar el aceite, use equipo de protección para evitar la exposición de la piel.

Cuando cambie el aceite, asegúrese de llenar el aceite estándar y la cantidad correcta de aceite. El aceite de motor usado debe ser reciclado.

Cuando desatornille el tapón de drenaje de aceite, asegúrese de que no esté caliente. De lo contrario, el aceite puede sobrecalentarse y existir riesgo de quemaduras.

Cambio de filtro de aceite

El filtro de aceite filtra las partículas dañinas dentro del motor, permitiendo que el aceite limpio fluya sin impedimentos entre los componentes del motor, protegiendo los componentes del motor contra daños.

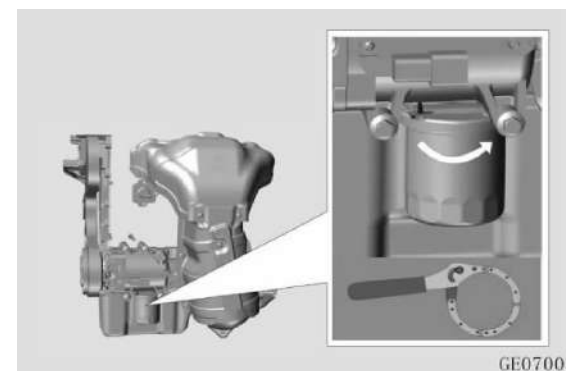

1. Utilice una llave especial para girar el filtro de aceite en sentido contrario a las agujas del reloj y retírelo.
2. Limpie la superficie del soporte del filtro de aceite y revise el torque de apriete del tubo de conexión del filtro de aceite (23 ± 2 N.m).
3. Aplique aceite de motor alrededor del nuevo sello de goma del filtro y opere manualmente el filtro de aceite para que el sello entre en contacto con la superficie de montaje.
4. Use una llave especial para girar una cierta distancia desde el punto de contacto de acuerdo con el torque especificado (20 ± 2 N.m).

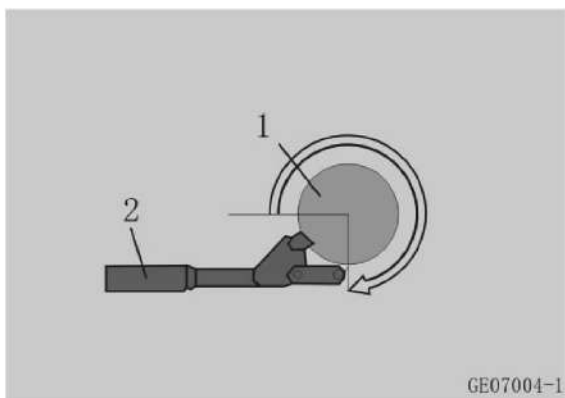

- 1 Filtro de aceite
- 2 Llave del filtro de aceite

Nota

Gire el filtro de aceite correctamente para garantizar un buen contacto entre el sello del filtro de aceite y la superficie de montaje.

Asegúrese de apretar el filtro de aceite para evitar fugas.

Si no puede reemplazarlo usted mismo, diríjase a la red de servicio autorizado por vehículos Changan para realizar el mantenimiento

Filtro de combustible

El bloqueo del filtro de combustible limita la velocidad de desplazamiento, daña el sistema de escape y provoca condiciones indeseables, como dificultad para arrancar. Si se acumula demasiada materia extraña en el tanque de combustible, el filtro de combustible debe reemplazarse con más frecuencia. La sustitución y la instalación del filtro de combustible se llevarán a cabo en los puntos de servicio autorizados por vehículos Changan.

Después de instalar el nuevo filtro de combustible, haga funcionar el motor durante unos minutos y revise si hay fugas en cada conexión.

Reemplazo de filtro de aire del motor

Advertencia

Está estrictamente prohibido desmontar el filtro de aire mientras el motor está en marcha, y está estrictamente prohibido arrancar el motor después de retirar el filtro de aire para reducir el riesgo de daños al vehículo y lesiones personales

Reemplazo del filtro de aire

1. Retire los tornillos, pernos o hebillas que sujetan la cubierta superior del filtro de aire.
2. Retire con cuidado la tapa del filtro.
3. Retire el filtro del contenedor del filtro de aire.
4. Limpie la cubierta del filtro de aire para eliminar la suciedad o los residuos, y así asegurar un buen sellado.
5. Instale un nuevo filtro. Tenga cuidado de no dejar que el borde del filtro se enrolle entre la carcasa del filtro de aire y la cubierta, ya que puede dañar el filtro de aire y hacer que entre aire en el motor sin filtrar debido a un sellado deficiente.
6. Instale la cubierta del filtro de aire y apriete los tornillos, pernos o hebillas.

Advertencia

Cuando retire la cubierta del filtro de aire, no permita que polvo o residuos entren en la cubierta del filtro de aire y en la tubería de aire, ya que podría dañar el motor.

El uso de un filtro de aire incorrecto puede provocar daños graves en el motor

Limpieza del cuerpo del acelerador (electrónico)

Desmontar el cuerpo electrónico del acelerador

1. Gire el interruptor de encendido a la posición "OFF".
2. Desenchufe el conector del cuerpo del acelerador electrónico.
3. Retire el tubo guía de admisión de aire conectado al cuerpo del acelerador electrónico.

4. Retire el cuerpo del acelerador electrónico y los pernos de conexión del colector de admisión y verifique que los sellos (anillos) estén intactos.

5. Retirar el cuerpo electrónico del acelerador.

Nota

Cuando retire la cubierta del filtro de aire, no permita que polvo o residuos entren en la cubierta del filtro de aire y en la tubería de aire, ya que podría dañar el motor.

El uso de un filtro de aire incorrecto puede provocar daños graves en el motor.

Limpieza del cuerpo electrónico del acelerador

1. Use el limpiador del carburador para rociar los depósitos de lodo y carbón en el paso principal.
2. Abra manualmente la válvula del cuerpo del acelerador electrónico y rocíe las piezas que están bloqueadas por el borde de la válvula.
3. Si la suciedad se acumula durante mucho tiempo, se endurecerá gradualmente (como en el borde final de la válvula y la pared interior opuesta). Es difícil quitar completamente el limpiador del carburador. Use un paño suave para limpiarlo repetidamente.
4. Coloque el cuerpo del acelerador electrónico limpio y secado naturalmente con aire hasta que el líquido en el canal principal se evapore por completo.

Nota

- Está prohibido colocar el cuerpo del acelerador electrónico en el limpiador. Queda terminantemente prohibido utilizar limpieza ultrasónica.
- Se debe utilizar un limpiador de carburador genuino. Está estrictamente prohibido usar un sustituto de detergente o cualquier limpiador casero que contenga metil cetona u otras sustancias altamente corrosivas.
- Está prohibido alinear el orificio del cojinete de la válvula para pulverizar, y está prohibido salpicar el agente de limpieza en el conector y el orificio del cojinete de la válvula.
- Para los depósitos de aceite y carbón que son difíciles de limpiar, use un paño suave y limpie repetidamente. Está estrictamente prohibido utilizar una herramienta dura o afilada para raspar.
- Los extremos delantero y trasero del cuerpo del acelerador electrónico deben limpiarse cuidadosamente.
- Al limpiar, tome las medidas adecuadas para evitar que el agua, el aceite o cualquier otra impureza entren en el conector (el extremo del aparato y el extremo del arnés).

Montaje del cuerpo electrónico del acelerador

1. Ensamble el cuerpo del acelerador electrónico en el colector de admisión junto con la empaquetadura y aprete el perno con el torque específico (M6:10±2Nm M8:10±2Nm)
2. Conecte el tubo guía de admisión y apriete la argolla.
3. Conecte el conector del cuerpo del acelerador electrónico y fije el arnés de cableado tal cual está.

Autoaprendizaje electrónico del cuerpo del acelerador

1. Gire el interruptor de encendido a la posición "ON" y espere 60 segundos.
2. Arranque el vehículo y apague la ignición hasta que el estado de inactividad sea estable.
3. Gire el interruptor de encendido a la posición "OFF" y espere 10 segundos.
4. El autoaprendizaje está completo.

Nota

Cuando el cuerpo del acelerador electrónico este en autoaprendizaje, asegúrese de que la temperatura del agua del motor y la del aire de admisión no sean inferiores a 5,25 °C, y que la tensión de la batería no sea inferior a 10 V (puede controlarse mediante el instrumento de diagnóstico).

En el proceso de autoaprendizaje del

cuerpo del acelerador electrónico, se prohíben otras operaciones excepto las acciones especificadas

Reemplazo del filtro del aire acondicionado

1. Abra la guantera y retire los bloques de tope a ambos lados para descolgar la bisagra.



- Presione el botón del lado derecho para abrir la cubierta del filtro de aire del aire acondicionado y extraiga el núcleo del filtro de aire del aire acondicionado.

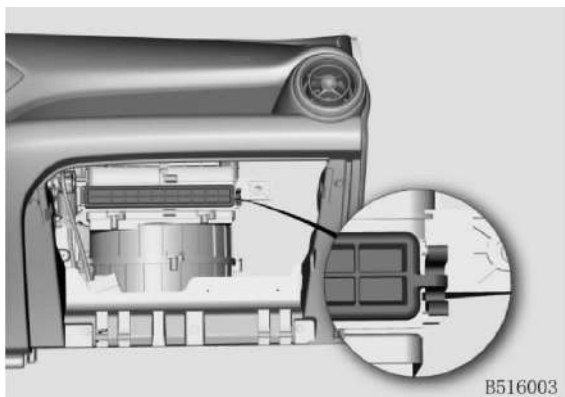

- Reemplace el núcleo del filtro de aire del aire acondicionado.

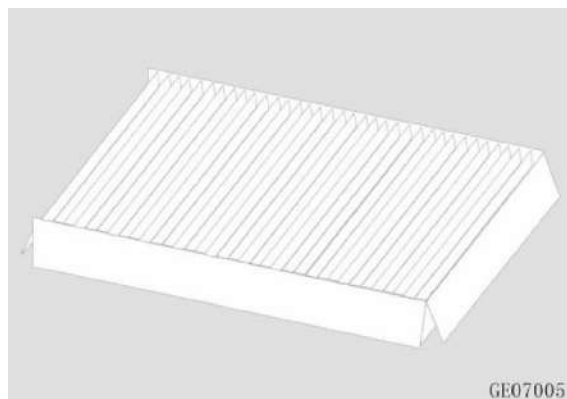

- La secuencia de instalación es la inversa de la secuencia de retiro.

Refrigerante del motor

Cuando el motor está frío, el nivel de refrigerante debe estar entre las marcas MIN (mínimo) y MAX (máximo). Si el nivel de líquido está por debajo de la marca MIN, se debe llenar el refrigerante.



Llenado del refrigerante

▲ Peligro

El refrigerante solo se puede agregar cuando el motor esté frío. No retire la tapa del depósito cuando el motor esté caliente, de lo contrario, el vapor y el agua serán expulsados bajo la acción de la presión interna, lo que representa un riesgo de quemaduras

Nota

El refrigerante utilizado en el motor debe tener un punto de congelación de 5°C más bajo que la temperatura más baja en el ambiente de uso.

El agua del grifo, agua de río, agua de pozo o agua de manantial no debe usarse como refrigerante

Advertencia

Evite que el refrigerante entre en contacto con la piel o los ojos. Si sucede accidentalmente, enjuague inmediatamente con abundante agua y acuda al médico lo antes posible.

Está estrictamente prohibido quitar la tapa del depósito de agua mientras el motor está en marcha.

Los errores operativos pueden hacer que el aire ingrese al sistema de enfriamiento, lo que hace que el motor se sobrecaliente. Si esto sucede, debe dirigirse a la red de servicio autorizado de vehículos Changan para realizar el mantenimiento

Líquido de frenos

El desgaste de las pastillas de freno puede hacer que el nivel del líquido de frenos disminuya lentamente. Revise regularmente el líquido de frenos para asegurarse de que esté entre las marcas MAX (máximo) y MIN (mínimo), entre estos el funcionamiento sería el normal.

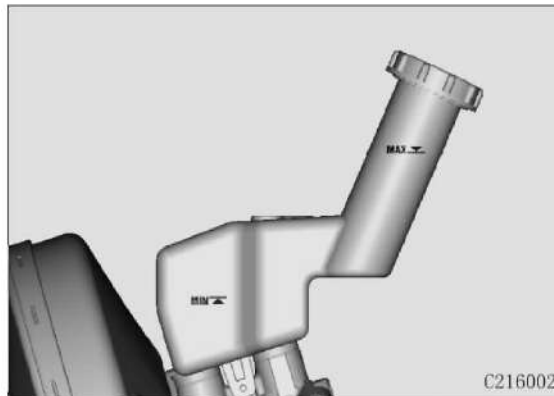

Si el nivel de líquido de frenos es bajo, por favor agregue líquido de frenos hasta el MAX.

Si el indicador de falla del sistema de frenos del tablero de instrumentos está encendido, debe revisar si el nivel de líquido de frenos está demasiado bajo, si el nivel de líquido es demasiado bajo el rendimiento del sistema puede verse afectado. Si el nivel de

líquido es anormalmente bajo, diríjase a la red de servicio autorizada de vehículos Changan para su reparación tan pronto como sea posible.

Nota

Se debe usar líquido de frenos seco y limpio. La contaminación con polvo, agua, productos derivados del petróleo u otros materiales puede causar daños y un mal funcionamiento del sistema de frenos.

Al reemplazar o agregar líquido de frenos, se debe usar el líquido de frenos especificado; de lo contrario, el rendimiento de los frenos puede disminuir.

Antes de quitar la tapa de almacenamiento de aceite y agregar líquido de frenos, limpie completamente el área alrededor del tanque de almacenamiento de aceite para evitar la entrada de suciedad. Siempre retire el aire del sistema de tuberías del freno después de cambiar el líquido de frenos

Advertencia

No permita que el aceite entre en contacto con la piel u ojos. Si esto sucede, lave el área afectada con abundante agua y consulte a un médico lo antes posible. Use gafas de seguridad cuando cambie el líquido de frenos.

Si el líquido de frenos salpica la superficie de la pintura, enjuague inmediatamente con agua limpia.

Freno de mano

Activación:

Cuando se levanta con una fuerza de aproximadamente 20 KG (196N), deben emitirse 5-8 clics.

Revisión del recorrido del freno de mano:

Levante la palanca del freno de mano y si el revise el recorrido del freno de mano está dentro del rango especificado de acuerdo al número de "clics" escuchados.

2. Use el freno de mano para reparar el vehículo en una pendiente bastante pronunciada

Si el recorrido del freno de mano no cumple con el valor especificado, vaya a la red de servicio autorizado de vehículos Changan para ajustar.

Líquido limpiador de parabrisas

Revisar la cantidad de líquido limpiador del parabrisas

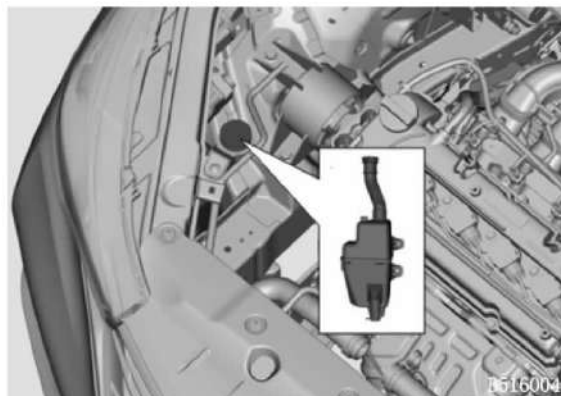

Revisar regularmente la cantidad de líquido en el depósito de solución de limpieza y llénelo a tiempo. Se requiere una solución de limpieza anticongelante cuando la temperatura ambiente es de cero grados centígrados para evitar la congelación.

No agregue agua del grifo o refrigerante al depósito de la solución de limpieza. El agua del grifo puede causar obstrucciones en las tuberías y el rociador, lo que puede afectar el campo de visión y hacer que el vehículo pierda el control, y el líquido salpicado puede dañar la superficie de la pintura y la carrocería.

Utilice la solución de limpieza especificada por la empresa. El fluido de limpieza no calificado puede dañar el motor y bloquear la boquilla. Si el sistema de lavado tiene falla, diríjase a la red de servicio autorizada de vehículos Changan para su reparación lo antes posible.

⚠ Peligro

El líquido de limpieza es inflamable, está prohibido poner en contacto el tanque de almacenamiento de líquido de limpieza con chispas.

No toque ni ingiera la solución de limpieza.

Sistema de control de emisiones de residuos

Precauciones de mantenimiento

- No retire ninguna pieza o conector del sistema EFI, para evitar que materiales extraños como humedad y aceite entren en la cámara sellada del conector o causen otros daños, lo que afecta el funcionamiento normal del sistema EFI.
- La unidad de control no es impermeable. Está estrictamente prohibido ingresar a la ECU al limpiar y limpiar el vehículo durante los días de lluvia.
- No instale una antena de radio, etc. cerca de la ECU, ya que podría causar interferencias en el equipo.
- Al realizar una simulación térmica de fallas y otras operaciones de mantenimiento que pueden causar un aumento de la temperatura, la temperatura a 1 cm desde la superficie de la ECU no debe exceder los 105°C.
- La ECU debe retirarse antes de realizar soldadura eléctrica en el vehículo.
- No retire la tubería de aceite a la ligera, el motor no está funcionando a tiempo y hay un combustible de alta presión en el circuito de

aceite. La extracción de la tubería y la sustitución del filtro de combustible deben ser llevadas a cabo por un profesional en un área bien ventilada.

- Antes de desmontar el tubo de aceite, el tubo de combustible debe liberarse de presión. Método de alivio de presión: retire el relé de la bomba de combustible, encienda el motor a ralentí, hasta que el motor se autoextinga. Al desarmar, coloque una toalla limpia alrededor de la junta de la tubería de aceite para absorber el combustible que se escapa y reducir el riesgo de incendio.
- Limpie profundamente la posición de conexión y su área antes de aflojar la posición de conexión de la tubería. Coloque las piezas retiradas sobre una alfombra limpia y cúbrala. No utilice trapos fibrosos. Si no puede repararse inmediatamente, selle la parte abierta.
- Los polos positivo y negativo no pueden invertirse cuando el motor está en marcha, para no dañar los componentes electrónicos.
- Al retirar la bomba de combustible eléctrica del tanque de combustible, no energice la bomba de aceite para evitar chispas.

- Los polos positivo y negativo de la bomba de combustible no se pueden invertir.
- Extraiga el conector del inyector antes de medir la presión de compresión del cilindro.
- Está estrictamente prohibido quitar los cables o conectores de conexión durante el funcionamiento del motor. Está estrictamente prohibido detectar señales eléctricas perforando la capa de aislamiento del cable.

Plumilla de limpiaparabrisas

Nota

- Hay objetos extraños en el parabrisas o en el limpiaparabrisas.
- Cuando limpie objetos extraños, use un limpiador para evitar dañar la plumilla del limpiador.
- Antes de encender el limpiaparabrisas en invierno, la nieve y el hielo del parabrisas y del limpiaparabrisas deben limpiarse por completo.
- Está estrictamente prohibido limpiar la plumilla del limpiaparabrisas con combustible, petróleo, disolvente de pintura u otro disolvente similar.
- Para evitar dañar el brazo del limpiaparabrisas u otras piezas, no frote ni gire el brazo y la plumilla del limpiador.

Revisión de la plumilla del limpiaparabrisas

Use las yemas de sus dedos para deslizar a lo largo del borde de la plumilla de limpieza para revisar la rugosidad.

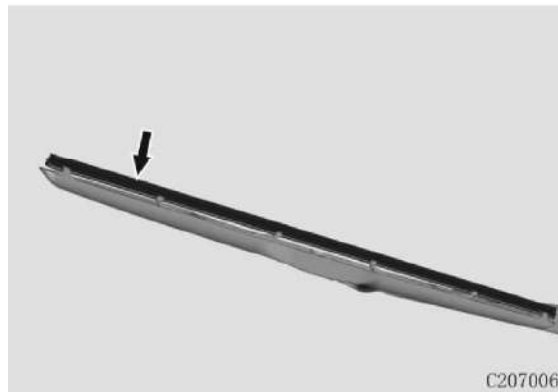

Si la plumilla de limpieza no está limpia correctamente, use una esponja suave para limpiar la plumilla del limpiaparabrisas. Limpie el parabrisas y la plumilla de limpieza con un detergente especial y enjuague con agua limpia.

Cuando la plumilla del limpiaparabrisas y el vidrio se limpian y el parabrisas no se limpia por completo, la plumilla del limpiaparabrisas debe reemplazarse de inmediato.

Reemplazo de la plumilla del limpiaparabrisas

1. Abra el borde del limpiaparabrisas.

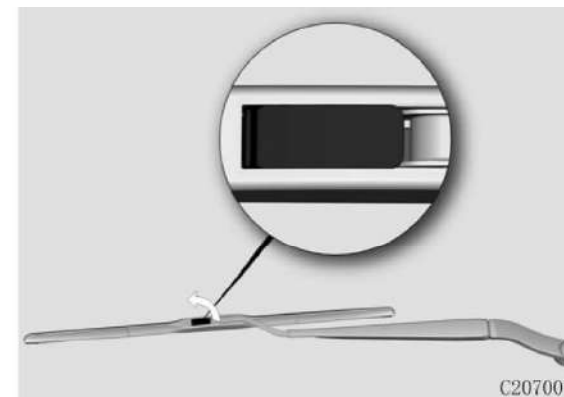

2. Levante el brazo raspador, gire el limpiaparabrisas a un cierto ángulo, presione el botón conector entre el limpiaparabrisas y el brazo del limpiaparabrisas, y retire el raspador en la dirección que se muestra.

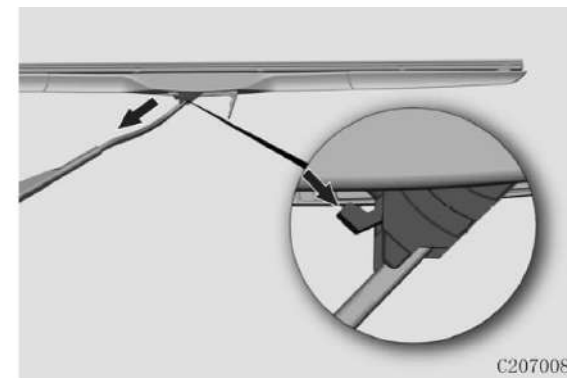





3. La secuencia de instalación es la inversa de la secuencia de eliminación.

Mantenimiento de limpiaparabrisas

Debido a que el limpiador no se ha usado durante mucho tiempo, la plumilla del limpiaparabrisas se presiona y se deforma. En los primeros ciclos operativos, existen problemas como fluctuaciones, ruidos anormales y rasguños. La falla desaparece después de la limpieza continua, lo cual es un fenómeno normal.

Si el vehículo está estacionado durante mucho tiempo, se recomienda colocar el brazo del limpiaparabrisas en la parte delantera antes de conducir, para que la plumilla del limpiaparabrisas vuelva al estado original (la plumilla del limpiaparabrisas es sustancialmente perpendicular al vidrio), lo que reduce la deformación.

Fallas comunes del limpiaparabrisas

Fallas comunes	Ícono	Descripción de la falla	Posibles causas
Rayas curvas		Rayas curvas delgadas que afectan el campo de visión.	<ol style="list-style-type: none">1. Hay objetos extraños en el limpiaparabrisas.2. La tira de goma del limpiaparabrisas está dañado.
Rayas verticales		El limpiaparabrisas tiene un sonido anormal y se agita, y la tira de goma no puede moverse con suavidad.	<ol style="list-style-type: none">1. Hay aceite o cera en el vidrio.2. Deformación de la tira de goma.
Manchas		Después de limpiar, quedan marcas de manchas.	Deformación de la tira de goma.
Escamas o tiras		La tira de goma no está unida a la superficie del vidrio y no se puede limpiar de manera uniforme.	<ol style="list-style-type: none">1. Deformación de la tira de goma del limpiador.2. El esqueleto de la tira de goma de limpieza está deformado, lo que resulta en una presión insuficiente.

Nota: En el caso de las fallas mencionadas anteriormente, revíselas en la sección "Inspección del limpiaparabrisas"; Si no se puede eliminar la falla, dirijase a un centro de servicio autorizado por vehículos Changan para mantenimiento.

Batería

Auto descarga de la batería

Cuando se deja el vehículo por más de 2 meses, la energía de la batería se agotará significativamente. La auto descarga de la batería se ve afectada por factores como la temperatura y las condiciones de almacenamiento.

- Cuanto mayor sea la temperatura, mayor será la tasa de auto descarga.
- El lugar de almacenamiento tiene alta humedad y polvo, lo que acelerará la auto descarga de la batería.

Reducir la auto descarga de la batería

- Las conexiones positiva y negativa de la batería no deben estar sueltas.
- Mantenga limpia la superficie de la batería.
- Cuando no se usa durante mucho tiempo, la batería debe retirarse y colocarse en un ambiente con temperatura y sequedad moderadas.

- Trate de no usar el vehículo por mucho tiempo cuando el motor no ha estado encendido.

Pérdida de energía de la batería

La pérdida de energía de la batería es principalmente:

- Consumo ininterrumpido de energía de aparatos eléctricos (como alarmas antirrobo).
- El aislamiento de los componentes en el vehículo es deficiente y provoca fugas.
- El cableado negativo no está desconectado, y la corriente de reposo y de fuga en el circuito se pierden.
- Aparatos encendidos en el vehículo sin arrancar el motor.

Revisión de la batería

- La batería con el indicador de estado determina el estado de la batería según el color (descrito en la etiqueta de la batería).
- Use los focos delanteros y un voltímetro para revisar la carga: conecte el voltímetro a la batería, lea el valor del voltaje y luego encienda los focos. Si el

voltaje de la batería se mantiene por encima de los 10 voltios y no baja rápidamente, arranque el vehículo después de la carga en reposo. Si el voltaje de la batería cae rápidamente después de encender los focos, debe cargarse.

Secuencia de Reemplazo de la Batería

Cuando retire la batería, primero desconecte el electrodo negativo de la batería y luego el positivo.

Al instalar la batería, primero instale el electrodo positivo y luego instale el negativo y apriételo con una llave inglesa o la llave M10.

Neumáticos y ruedas

Mantenimiento de llantas

El vehículo debe ser conducido para evitar impactos con grandes obstáculos como baches, resaltos simples, etc.

Está estrictamente prohibido limpiar la pared lateral del neumático.

Inspeccione regularmente la superficie del patrón de los neumáticos para detectar cortes, objetos extraños y desgaste desigual. Si el desgaste del neumático es desigual, puede indicar que la alineación de la rueda esta dispareja.

Limpie regularmente la materia extraña atascada en el patrón del neumático.

Revise el indicador de desgaste de los neumáticos mensualmente y cámbielo cuando la banda de rodadura de los neumáticos se desgaste al nivel de la marca de desgaste.

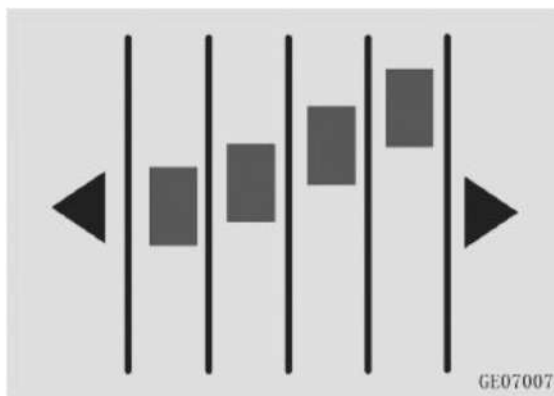

Reemplace los neumáticos tan pronto encuentre que tienen desgaste y daños irregulares, como rasguños o protuberancias en los lados.

Revisar la presión de los neumáticos (incluido el neumático de repuesto) al menos una vez al mes para obtener una economía de combustible óptima. La presión de los neumáticos en los lados izquierdo y derecho no deben diferir en más de 5kpa.

Cuando el entorno cambia, revisar la presión del aire a tiempo.

Cualquier neumático que haya sido usado por más de 6 años debe ser reemplazado incluso si no está dañado.

⚠ Peligro

Está estrictamente prohibido utilizar neumáticos excesivamente gastados, es muy peligrosos. El desgaste de los neumáticos reducirá el rendimiento de frenado, la precisión de la dirección y la tracción.

Solo se pueden usar llantas y ruedas del mismo tamaño y tipo que el vehículo original, de lo contrario, la seguridad y el rendimiento del vehículo se verán afectados, y existe el riesgo de accidentes y lesiones.

Método de control de presión de los neumáticos

1. Retire la tapa de la válvula del neumático.
2. Mida la presión de los neumáticos con un medidor de presión de neumáticos. Si la presión de inflado en estado frío no cumple con la presión recomendada, ajústela.
3. Revisar la presión de los neumáticos. Si el inflado es excesivo, presione el centro de la válvula dentro del neumático para disminuir la presión de aire.
4. Después de pasar la inspección, atornille la tapa de la válvula para evitar el escape debido a la penetración de polvo y humedad.

Rotación de neumáticos

Para garantizar un desgaste uniforme de las ruedas delanteras y traseras del vehículo, se recomienda cambiar los neumáticos cada 7.500 km. Si se encuentra desgaste irregular, deben cambiarse antes.

A: Sin neumático de repuesto

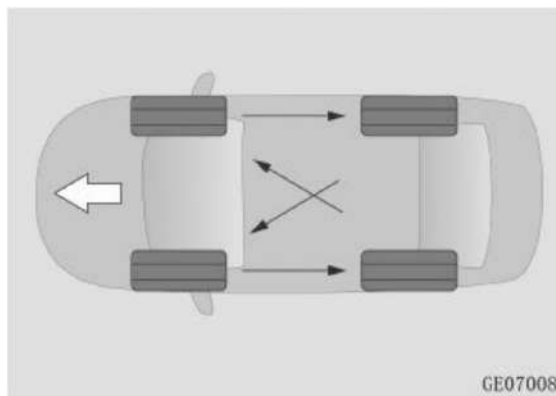

B: Con neumático de repuesto (no aplica si vehículo equipa medida neumático repuesto emergencia, diferente medida a la original)

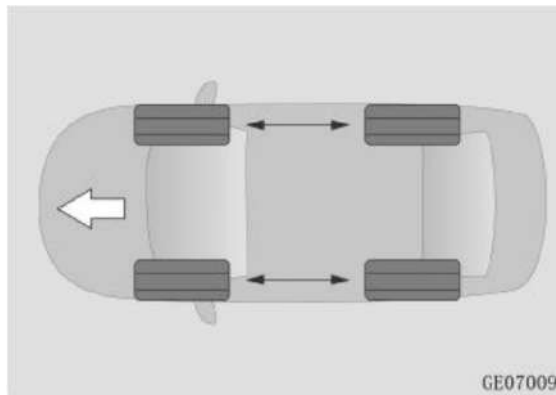

C: El neumático de repuesto es igual al resto

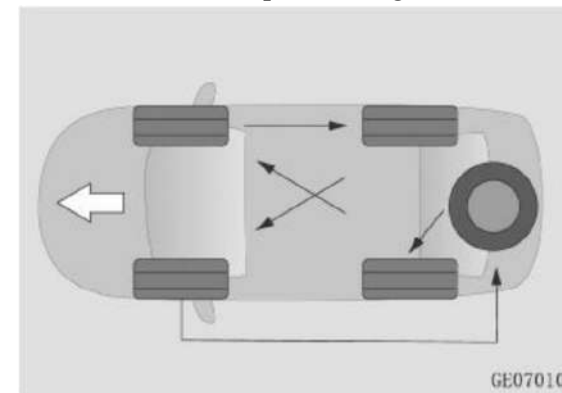

El desgaste del bloque de fricción del freno de disco debe revisarse cuando se cambian los neumáticos. Después de cambiar neumáticos, asegúrese de que la presión del neumático delantero y trasero, y la fuerza de apriete de la tuerca de la rueda cumplan con los valores especificados.

Si el vehículo está equipado con un sistema de monitoreo de presión de los neumáticos, deben recalibrarse en un taller de la red de servicio autorizados de Vehículos Changan, después de que se cambie el neumático.

Uso de neumáticos de invierno y cadenas para la nieve

Se recomienda utilizar neumáticos de invierno o cadenas para la nieve sobre hielo y nieve.

La instalación de neumáticos de invierno puede mejorar considerablemente la estabilidad del vehículo sobre hielo y nieve. Se recomienda usar neumáticos de invierno cuando la temperatura sea inferior a +7°C.

Al usar neumáticos de invierno, se deben seleccionar los neumáticos del mismo tipo, estructura y capacidad de carga que los neumáticos originales, y la velocidad y presión de aire de los neumáticos de invierno deben cumplir los requisitos del distribuidor; de lo contrario la seguridad y el rendimiento de manejo del vehículo podrían ser afectados, y producir accidentes y lesiones.

El neumático reemplazado debe marcarse en la dirección de rotación y almacenarse en un lugar fresco y seco. Cuando se use de nuevo, instálelo en la dirección de rotación original.

Cuando la temperatura ambiente aumenta a 7°C, el neumático de verano o de cuatro estaciones se deben instalar a tiempo.

La cadena de nieve instalada no debe superar los 9mm. Para los vehículos con tracción delantera, las cadenas para nieve deben estar sujetas a las ruedas delanteras. Se

requieren cadenas de nieve para las ruedas delanteras y traseras en los vehículos con tracción en las cuatro ruedas.

Después de conducir por 0,5 a 1 km, vuelva a apretar la cadena para garantizar la seguridad.

Cuando el vehículo esté equipado con cadenas para la nieve, evite conducir en caminos irregulares y operaciones de emergencia (como aceleración repentina, frenado repentino, etc.)

Después de volver a la carretera normal / carretera accesible, retire las cadenas de nieve.

Para otros asuntos, siga las instrucciones del proveedor de las cadenas de nieve.

Advertencia

Asegúrese de utilizar una cadena de nieve adecuada. Las cadenas de nieve instaladas incorrectamente pueden dañar las líneas de frenos, suspensiones, masas y ruedas, estos daños no están cubiertos por la garantía.

Si el vehículo está equipado con una cubierta de llanta, quítela antes de instalar la cadena de nieve.

Los neumáticos para todo tipo de clima con la marca M + S tienen un mejor desempeño en invierno que los neumáticos de verano, pero el desempeño de los neumáticos en invierno generalmente no se alcanza.

 **Peligro**

Para evitar que el vehículo pierda el control debido al agarre excesivo de las ruedas, todos los neumáticos deben estar equipados con neumáticos de invierno.

Cuando se usan neumáticos de invierno y cadenas de nieve metálicas, la velocidad no debe superar los 30 km/h, o la velocidad límite especificada por el fabricante de las cadenas de nieve, lo que sea menor.

Cuando se usan neumáticos de invierno y cadenas de nieve no metálicas, la velocidad no debe superar los 50 km/h, o la velocidad límite especificada por el fabricante de las cadenas de nieve, lo que sea menor.

Reemplazo de rueda

Si la rueda está doblada, agrietada o corroída gravemente, el neumático puede estar separado de la rueda. Reemplace la rueda a tiempo.

Selección de ruedas

Al reemplazar la rueda de metal, asegúrese de que las ruedas sean del mismo tamaño que las piezas originales.

La empresa no recomienda el uso de las siguientes ruedas:

- Diferentes tamaños o tipos de ruedas.
- Rueda vieja
- Ruedas curvas corregida

Requisitos de balanceo de ruedas

- Antes de instalar neumáticos nuevos, complete la calibración del balance de las ruedas. Si retira el neumático de la rueda, también debe re balancear el neumático.
- El número total de bloques de balanceo tipo gancho de una cara no es más que dos, el peso total no es superior a 60 g, el peso total del bloque de balanceo de tipo adhesivo de un solo lado no es superior a 100 g, la rueda y el neumático son ensamblados bien, y el

desequilibrio dinámico residual no es superior a 5 g en un lado.

- Si se monta un neumático direccional, debe asegurarse que la dirección de rotación del neumático coincida con la dirección de rotación del patrón del neumático.

Precauciones de la rueda de aluminio

Utilice siempre las tuercas y llaves de rueda Changan para las ruedas de aluminio.

Después de desmontar o reemplazar la rueda, revise y confirme que la tuerca de la rueda aún esté apretada después de 1600 km.

Cuando utilice cadenas para la nieve, tenga cuidado de no dañar las ruedas de aluminio.

Fusible

La distribución del fusible y el relé en la caja de fusibles se muestra en la parte posterior de la cubierta de la caja de fusibles o la cubierta de la caja de fusibles de instrumentos.

Caja de fusibles de la cubierta del motor

Ubicado junto al filtro de aire del compartimiento del motor.

Caja de relé de la cubierta del motor

Ubicado junto al lado derecho del capó.

Caja de fusibles de instrumentos

Ubicado dentro del panel de instrumentos del lado del conductor, la caja de fusibles se repara en la parte posterior de la cubierta.

Reemplazo de fusibles

1. Abra la tapa de fusibles o la tapa del fusible del instrumento.
2. Determine si el fusible está fundido

observando la integridad del fusible.

3. Extracción de fusibles: Retire el fusible insertado en la caja de fusibles del compartimiento delantero y la caja de fusibles del instrumento.

4. Determine la causa del desgaste del fusible y solucione los problemas.

5. Reemplace el fusible.

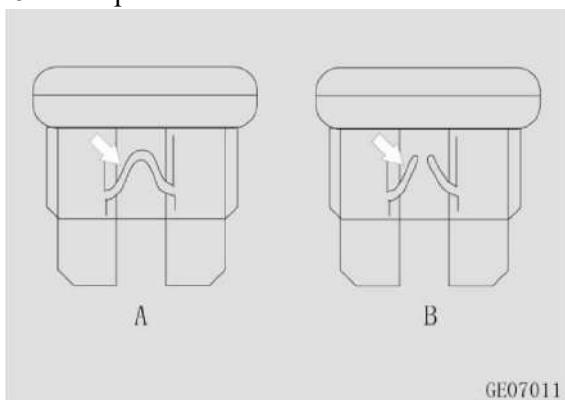

A fusible normal

B fusible quemado

Advertencia

Está estrictamente prohibido modificar el sistema eléctrico del vehículo de cualquier manera. El mantenimiento o reemplazo de los relés y fusibles de alta corriente en los sistemas eléctricos debe ser realizado en puntos de servicio autorizados de vehículos Changan.

Apague la ignición y todos los equipos eléctricos antes de reemplazar fusibles.

Reemplace cada fusible con las mismas especificaciones que el fusible original, de lo contrario, el equipo eléctrico se dañará.

Cuando se reemplaza un fusible inmediatamente después de reemplazarlo, todos los aparatos eléctricos deben apagarse y repararse en el centro de servicio autorizado de vehículo Changan.

Para asegurar la expansión de las funciones del usuario, el seguro individual no refleja las funciones del vehículo. Cuando se reemplaza el seguro, el seguro no puede retirarse para su reemplazo.

Cobertura de seguro y mapa de distribución de relés de la caja de fusibles de la cubierta del motor

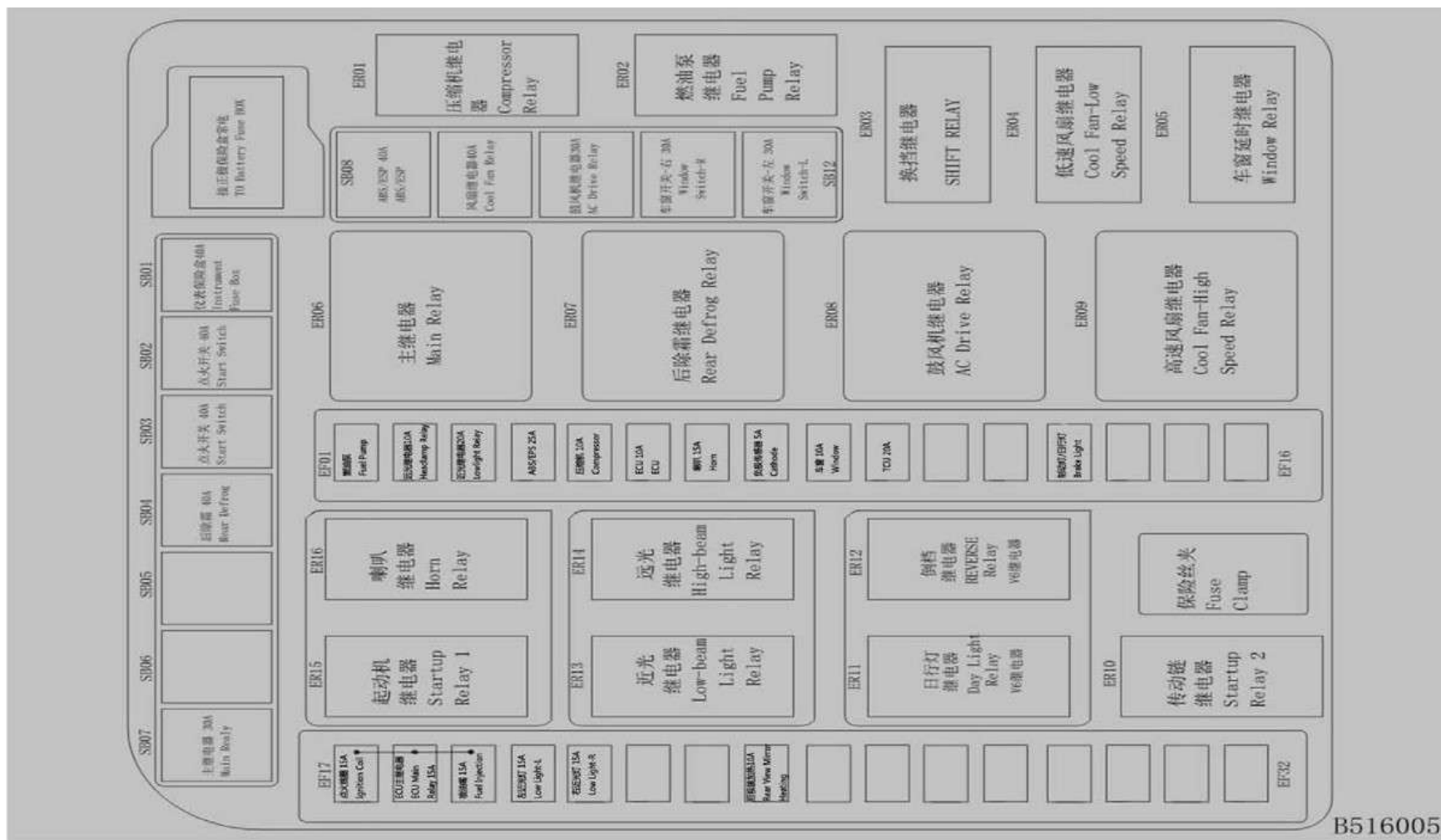

B516005

Mantenimiento

Limpeza de la Carrocería

Limpiar Carrocería

El vehículo debe limpiarse inmediatamente en las siguientes condiciones:

- Cuando el vehículo está muy polvoriento o embarrado.
- Después de conducir en la playa o en un camino salino-alkalino.
- Después de conducir en áreas contaminadas por hollín, polvo mineral, polvo de hierro o productos químicos.
- Cuando la superficie de la pintura está unida con alquitrán de hulla, savia, insectos o gusanos muertos.
- Cuando se rocían líquidos como benceno o combustible en la superficie de la pintura.
- Cuando se descarga agua de alta presión, no se permite que la boquilla de la pistola de agua quede orientada hacia los bordes de la puerta, ventana y sunroof.

Cierre siempre el sunroof antes de limpiarlo. No alinee la columna de agua con el sello de vidrio. Durante la temporada de exposición al sol, limpie la superficie del vidrio con un paño suave y un limpiador no pegajoso a la sombra; refuerce la arena y el

polvo en el sello de vidrio durante la temporada de lluvias y límpielo a tiempo.

Evite usar una descarga de agua de alta presión para enjuagar a menos de 40 cms de la superficie del vehículo, la superficie de la pintura y los adhesivos pueden dañarse o caerse.

El limpiador utilizado en vehículos debe ser un detergente neutro. Consulte las precauciones e instrucciones de uso del fabricante.

Cuando limpie el interior de la ventana trasera, empape un paño suave con agua ligeramente húmedo, limpie suavemente la ventana en una dirección paralela al defroster o la antena. Tenga cuidado de no rayar ni dañar el defroster o la antena.

Después de lavar el vehículo en invierno, abra el sunroof y seque el sello de vidrio con un paño suave y seco.

Al encerar la carrocería, asegúrese de quitar la cera del parabrisas.

Nota

- Está estrictamente prohibido limpiar el vehículo o encerarlo cuando el motor este en marcha.
- Antes de usar un dispositivo para limpiar el vehículo, revisar que sea adecuado para su vehículo.
- Antes de lavar el vehículo, revisar que la tapa de combustible esté bien cerrada.
- Evite enjuagar las piezas de plástico con vapor y agua a temperaturas superiores a 80°C.
- Nunca use limpiador de vidrios para limpiar la superficie interior del vidrio con defroster o la antena.
- Nunca use detergentes corrosivos para limpiar los vidrios del vehículo.
- Al limpiar el sunroof, no utilice agentes desincrustantes, combustible, agentes agresivos, productos químicos ácidos o fuertemente alcalinos ni descalcificadores.
- La grasa utilizada para el sello del sunroof es: DuPont XP1A6, grasa para riel: Nato Dowsyn 2602.

Mantenimiento de la Pintura del Vehículo

- Evitar el contacto con ácidos y bases fuertes.
- Use una toalla especial al limpiar para evitar que objetos duros toquen la superficie de la pintura.
- Evite el contacto con productos volátiles como combustible y aceite del motor durante mucho tiempo. Si hay una pequeña cantidad en contacto, límpiela inmediatamente con un paño especial.
- Realice mantenimiento profesional de la película de pintura de la carrocería de forma regular. Se recomienda encerar y pulir el vehículo una o dos veces al año.

Si la pintura en la superficie del vehículo está rayada, limpie y seque la superficie dañada, lije con papel de lija #1500 y luego límpielo con guaípe. Si aún no puede repararlo, diríjase a un taller autorizado por vehículos Changan o a un taller profesional para repararlo.

Mantenimiento de los Accesorios de la Carrocería

Se recomienda lubricar los sellos de puertas y ventanas al menos una vez al año. Usar un trapo limpio para aplicar aceite de silicona a los sellos de goma para hacerlos más duraderos, que sellen mejor y evitar que se peguen o rechinen.

Cuando se almacene el vehículo por largo plazo, rocíe lubricante de silicona en todas las puertas y sellos del baúl, y aplique cera en la superficie de la pintura y en la unión de los sellos para evitar que se peguen.

Lubrique regularmente las bisagras y cerraduras de las puertas, las bisagras y cerraduras del capó y puerta del portamaletas.

Protección de Corrosión

Causas de Corrosión en el Vehículo

Las principales razones de corrosión del vehículo son:

- La sal, suciedad, humedad y productos químicos que se acumulan en áreas difíciles de alcanzar en el chasis y la carrocería del vehículo.
- Accidentes causan que la pintura se descascare, marcas u otras lesiones, fricción de piedras y grava, etc.
- La alta humedad aumenta la velocidad de corrosión. Si una parte del vehículo se encuentra en un entorno de alta humedad durante mucho tiempo, incluso si otras partes del vehículo están secas, el vehículo se corroerá. Bajo alta humedad, si una parte del vehículo no está bien ventilada, no se secará rápidamente y se acelerará la corrosión.
- Si utiliza vehículo en zona costera debe lavarlo con agua sin sal semanalmente, también lave partes debajo unidad. Si esto no se realiza partes pueden oxidarse por mal mantenimiento del usuario.

Prevenir Eficazmente la Corrosión del Vehículo

Siempre mantenga el vehículo limpio y seco.

Durante el mantenimiento del vehículo, revise y limpie puertas y el orificio de drenaje en la parte inferior del vehículo con agua tibia o fría. El orificio de drenaje debe mantenerse ventilado.

Si la capa de pintura del vehículo está dañada o pelada, repare el daño inmediatamente y no exponga el metal al aire.

Siempre revise el interior del vehículo para asegurarse de que esté limpio y seco, la humedad, el polvo y la arena debajo del cojín en el interior del vehículo pueden acelerar la corrosión.

Cuando transporte ciertos artículos corrosivos (como ácido, álcali, sal, fertilizante, etc.), use un recipiente especial y limpie el vehículo inmediatamente después de retirarlos.

Lave el vehículo inmediatamente después de pasar un camino salino en invierno.

No estacione su vehículo en un área húmeda y mal ventilada. No lave el vehículo en un ambiente cerrado.

Limpieza Interior del Vehículo

Limpieza de Piezas Plásticas

Use un paño de algodón húmedo y una solución acuosa no abrasiva para limpiar las piezas de plástico dentro del vehículo, para evitar manchas de agua, marcas de agua y manchas permanentes.

Si desea eliminar las manchas aceitosas o persistentes, use un producto especial que no contenga disolventes, así mantendrá la superficie y el color original de las piezas. Se recomienda no limpiarla con toallas de papel para evitar residuos.

Limpieza del Cinturón de Seguridad

Use una esponja suave para eliminar el jabón neutro o agua tibia para limpiar el cinturón de seguridad. No utilice blanqueador de manchas o limpiador abrasivo. Después de limpiar, séquelo de forma natural o use un paño (esponja) para limpiarlo.

Limpieza de los Asientos

Para asientos de cuero, use un paño húmedo con cuidado sobre la funda del asiento y limpie con un paño seco. Asegúrese de que la piel no quede empapada, de lo contrario, el cuero podría volverse áspero y agrietarse.

Para las fundas del asiento de tela, use un

pañó húmedo de microfibra empapado en una solución que contenga detergente y limpie con cuidado toda la funda del asiento para evitar marcas visibles. Luego seque el asiento.

No use diluyente de pintura, benceno, alcohol, bencina, etc. para limpiar asientos, ya que podría dañar la superficie y el calentador (si está equipado).

Limpieza de la Pantalla de Visualización

Al limpiar la pantalla, asegúrese de que esté apagada y fría.

Use un paño de microfibra sobre la pantalla TFT / LCD para limpiar la superficie.

Seque la superficie de la pantalla con un paño de microfibra seco.

Advertencia

Nunca use diluyente que contenga alcohol o bencina, detergente o limpiador doméstico para limpiar la pantalla de visualización.

Empañamiento / Escarcha en los Focos

Cuando un foco externo está funcionando, la presión interna se ajusta a través de un orificio de ventilación. Cuando el aire húmedo entra en el interior del foco y la temperatura de la lente es baja, puede generarse empañamiento (puede haber escarcha en el frío extremo). El empañamiento de los focos es normal y no tiene ningún impacto negativo en el funcionamiento e iluminación normal.

Cuando se genera niebla normal, se formará una capa de niebla en la superficie interna de la lente del foco. Esta capa de niebla eventualmente se disipará, pero no se puede garantizar el plazo. La disipación completa de la niebla puede demorar de 2 a 3 días o más, dependiendo de factores como la temperatura ambiente, la humedad y el tiempo de uso.

Tratamiento para Focos Empañados / con Escarcha

Encender el motor, encienda las luces altas, manténgalas encendidas durante 30-40 minutos y realice la siguiente inspección visual:

1. No hay agua dentro de los focos
2. Los focos no se ven empañados a 1m de distancia.

Si se cumplen las condiciones anteriores, los focos están normales.

Brillo de los Focos

Las regulaciones nacionales estipulan claramente el brillo de los focos de los vehículos de motor. Las luces de los focos, de todos los modelos, no deben ser demasiado brillantes ni oscuros, de lo contrario, podría provocar un accidente.

Dado que nuestros vehículos están diseñados para conducir hacia la derecha de la carretera, para evitar la influencia de la iluminación de los focos en la vista y la seguridad del vehículo opuesto, el estándar de iluminación de luces bajas está diseñado para que sean bajas a la izquierda y normales a la derecha.

Si siente que los focos no son lo suficientemente brillantes, se recomienda consultar o probar en un taller autorizado por vehículos Changan.

Programación Cíclica de Mantenimiento

Si el vehículo se está conduciendo en condiciones normales, siga el programa de mantenimiento diario. Si se presenta alguna de las siguientes condiciones, el programa de mantenimiento debe adaptarse de acuerdo con las duras condiciones de manejo, y las operaciones de inspección, reemplazo o llenado deben realizarse con mayor frecuencia.

- Conducción corta reiterada
- Camino áspero y embarrado
- Camino polvoriento
- Camino extremadamente frío o salino
- Camino extremadamente frío y conducción corta reiterada.

Nota

Los artículos de mantenimiento con 0 deben ser llevados a cabo por puntos de servicio autorizados por vehículos Changan. Para los artículos sin 0, puede seguir las instrucciones en la sección de Mantenimiento, o puede llamar a un servicio autorizado por vehículos Changan.

Si necesita reemplazar partes, le recomendamos que utilice los accesorios de vehículos Changan para garantizar la calidad.

VI. Especificaciones y Parámetros

Tamaño del vehículo

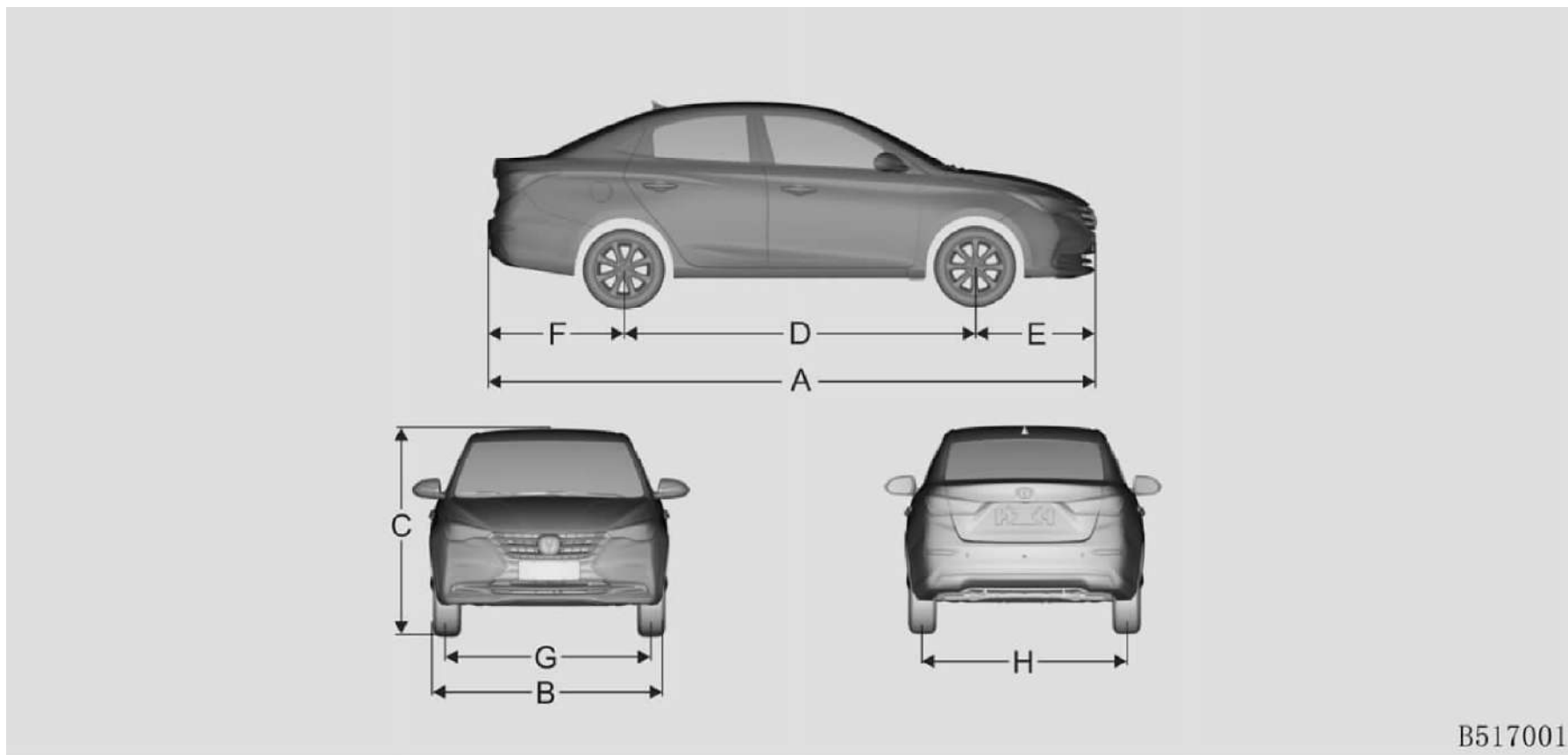

B517001

Ítem	Descripción del tamaño /mm	SC7144B5/SC7144BH5/SC7144BA5/SC7144BAH5/SC7152A5 /SC7152AH5/SC7152AA5/SC7152AAH5
A	Largo total	4390
B	Ancho total	1725
C	Altura total (sin carga)	1490
D	Distancia entre ejes	2535
E	Suspensión delantera	878
F	Suspensión trasera	977
G	Tracción delantera	1470
H	Tracción trasera	1470

Las partes que no cuentan para el tamaño del vehículo son: espejos exteriores, la manilla de la puerta, la antena, etc.

Motor

Ítem \ Modelo del motor	JL473Q4	JL473QF
Número de cilindros	4	4
Diámetro de cilindros × recorrido mm	78×81.876	73×88.4
Modelo de bujía (Pregunte a distribuidor local por la equivalencia si se requiere)	HU10A70P	HU10A70P
Separación de la bujía mm	0.85~0.95	0.85~0.95
Torque de instalación de la bujía N·m	22±2	22±2
Desplazamiento ml	1370	1480
Relación de compresión	10.5:1	10.5:1
Potencia nominal / velocidad	74/6000	78.5/5500
Potencia neta máxima del motor / velocidad del motor	69/6000	74.5/5500
Torque máximo (torque nominal) / velocidad del motor	135/4000-500	135/4000-500
Ralentí	720±50	720±50
Peso de todo el motor	1-3-4-2	

ALSVIN

Rendimiento del Vehículo

Modelo		SC7144B	SC7144B	SC7144B	SC7144B	SC7152A	SC7152A	SC7152A	SC7152A
Ítem		5	H5	A5	AH5	5	H5	A5	AH5
Pasivo	Ángulo de aproximación \geq ($^{\circ}$)	15							
	Ángulo de salida \geq ($^{\circ}$)	21							
	Distancia mínima al suelo (carga completa) mm	150							
	Diámetro de giro mínimo m	11							
Dinámico	Velocidad máxima km /h	180							
	Grado máximo %	30%							
Económico *	Consumo de combustible en condiciones de trabajo (integrado) L /100km	5.3	5.3	5.2	4.8	6.4	6.2	5.9	5.6
Volumen de equipaje /L		380							
Recorrido libre del pedal de freno		0-10mm							
Rango de uso razonable del bloque de fricción del freno		El espesor máximo de desgaste del bloque de freno delantero es de 7.7mm. El espesor máximo de desgaste de la zapata del freno trasero es de 3,2 mm.							
Tipo de tracción		Tracción delantera							

Nota: Debido a las condiciones de uso reales, el consumo real de combustible puede ser diferente del valor *.

Rueda, Tamaño del Neumático y Presión de Inflado en Frío

Especificación de llanta	Especificaciones de neumáticos	Presión del neumático (kPa)			
		Sin carga		Carga completa	
		Delan- tero	Tras- ero	Delantero	Tras- ero
14x5J	175/65R 14	210	210	230	230
15x6J	185/55R 15				

Observaciones: el tamaño de la llanta de repuesto es T115 / 70R 15 y la presión de aire 420 kPa. Dado que el neumático de repuesto no es un neumático de repuesto de tamaño completo, solo se puede usar para emergencias. Cuando se utiliza el neumático de repuesto, la velocidad no debe superar los 80 km/hr.

Alineación de las Ruedas (sin carga)

	Ítem	Valor numérico
Parámetro de posicionamiento de la rueda delantera	Inclinación Kingpin	10.51±0.75°
	Ángulo Kingpin posterior	4.66°±0.75°
	Inclinación de las ruedas	0°±0.5°
	Ángulo de convergencia delantero	0.03°±0.1° (unilateral)
Parámetro de posicionamiento de la rueda trasera	Inclinación de las ruedas	- 0.89°±0.5°
	Ángulo de convergencia delantero	0.13°±0.15° (unilateral)

ALSVIN**Calidad del Vehículo**

Ítem	Modelo	SC7144B5/SC7144BH5/SC7144BA5/SC7144BAH59K	SC7152A5/SC7152AH5/SC7152A
Peso máxima total admisible (masa con carga completa) kg		1455	1490
Peso total máximo admisible por eje en kg	Eje delantero	755	794
	Eje trasero	700	696
Calidad de curado Kg		1080	1115
Carga total por eje del vehículo kg	Eje delantero	649	688
	Eje trasero	431	427

Aceite del Vehículo

Ítem		Especificación	Capacidad nominal
Combustible		Es necesario usar combustible No. 92, No. 95 y No. 98 que cumpla con los requisitos de la Tabla 2 del documento GB 17930-2016.	40L
Aceite de motor	JL473Q4	SN/GF -50 0W- 20 (<i>Pregunte a distribuidor local por la equivalencia si se requiere</i>)	3.7±0.1L
	JL473QF	SN/GF -5 5W- 30 (<i>Pregunte a distribuidor local por la equivalencia si se requiere</i>)	3.7±0.1L
Aceite de MT		Castrol B OT130M; Grado de aceite: GL-4 75W-90	1.8±0.1L
Aceite de AT		DCTF-7 (<i>Pregunte a distribuidor local por la equivalencia si se requiere</i>)	5.3±0.1L
Refrigerante del motor		Glys antin G30 (<i>Pregunte a distribuidor local por la equivalencia si se requiere</i>)	MT:4.7 DCT:5.3L
Lubricante del sistema de aire acondicionado		JSAM20	1.3L
Refrigerante del sistema de aire acondicionado		R 134a	440g
Líquido de limpieza del parabrisas		ZT- 30	2.7L
Líquido de frenos		HZY4 o DOT4	0.7~0.8L

Listado de Abreviaciones

Abreviaciones	Significado
ABS	Sistema de antibloqueo de frenos
TCS	Sistema de control de tracción
ESC	Sistema de control electrónico de estabilidad
EPB	Freno de estacionamiento eléctrico
AUTO HOLD	Función de estacionamiento automático
HHC	Control de retención en pendiente
EPS	Dirección asistida eléctrica
TPMS	Sistema de monitoreo de presión de llantas
DAA	Asistencia de conducción
EBD	Distribución electrónica de la fuerza de frenado
ALR	Retractor de bloqueo automático
SRS	Sistema de seguridad suplementario
DAB	Airbag del conductor
PAB	Airbag de pasajeros
SAB	Airbag lateral
CAB	Airbag de cortina
AT	Transmisión automática
MT	Transmisión manual
IMT	Transmisión manual inteligente
CD	Disco compacto
DVD	Disco versátil digital
USB	Bus de serie universal

Abreviaciones	Significado
ECU	Unidad de control electrónico
LCD	Pantalla de cristal líquido
LED	Diodo emisor de luz
CO	Monóxido de carbono
VIN	Número de identificación del vehículo
SBR	Recordatorio del cinturón de seguridad
APA	Asistencia automática de estacionamiento
LDW	Advertencia de salida de carril
TSR	Reconocimiento de señales de límite de velocidad
HDC	Control de descenso en pendiente
TSP	Proveedor de servicios telemáticos
POI	Punto de interés
ACC	Control de cruce adaptativo
LAS	Sistema de asistente de carril
HTR	Re-sujeción de alta temperatura
DBF	Función de frenado dinámico
HPS	Dirección hidráulica asistida
TFT	Transistor de película delgada



CHANGAN AUTO

CHONGQING CHANGAN AUTOMOBILE CO.,LTD

Add: 260 Jianxingdong Road
Jiangbei District, Chongqing
China

Website: www.globalchangan.com